



BATTERIE GS

Ritorna sul mercato italiano lo storico e prestigioso marchio GS, dal 2004 legato con Yuasa Battery, con la quale ha creato la multinazionale GS Yuasa Corporation of Japan.

GS Japan Storage Battery è il più "antico" produttore di batterie ricaricabili del Sol Levante. Una realtà fondata a Kyoto nel lontano 1895 da Genzo Shimadzu (le iniziali del logo sono le sue).

Dopo la storica fusione avvenuta nel decennio scorso, il gruppo ha deciso di rilanciare il marchio GS in Italia avvalendosi del suo partner storico: Bergamaschi.

GS Yuasa vanta traguardi invidiabili, a tutto vantaggio della filiera distributiva e dell'utente finale:

- **È il primo fornitore OEM (moto e scooter) al mondo**
- **La sua gamma è la più completa e performante del mercato**
- **Il gruppo rappresenta "il riferimento" per le batterie powersport**
- **Dispone di siti produttivi dislocati in tutti i continenti.**



Sigillate/ermetiche, precaricate (attivate in fabbrica – Factory Activated)

Batterie GS ad alte prestazioni, caricate per la massima affidabilità e la massima potenza di avviamento.

La tecnologia GS di ricombinazione dei gas elimina la perdita d'acqua: una volta riempito di elettrolita in fabbrica, la batteria è permanentemente sigillata - niente più preoccupazioni per il controllo dei livelli di elettroliti e massime prestazioni. Sempre.



Senza manutenzione con acido a corredo (MF Maintenance Free)

Batterie GS Senza Manutenzione, di tipo sigillato che non necessitano rabbocco di acido; tuttavia, hanno ancora bisogno di ricarica periodica.



Senza manutenzione Alto Spunto con acido a corredo (MF Maintenance Free)

Batterie GS Senza Manutenzione, di tipo sigillato che non necessitano rabbocco di acido; si differenziano dalle altre MF per uno spunto maggiore.



Standard/Convenzionali 12V

5.A - Convenzionale serie CB

La serie CB utilizza una lega speciale di piombo per ridurre l'autoscarica e massimizzare la potenza di avviamento, anche dopo mesi di stoccaggio. La serie CB utilizza una miscela di materiale attivo progettato per resistere alle vibrazioni ed è costruita con le tecnologie più avanzate. Ideale per moto da turismo e veicoli modificati



5.B - Convenzionali serie 12N...

Le convenzionali utilizzano la tecnologia brevettata polymion e separatori dalla tecnologia avanzata per ridurre la resistenza e generare il 30% in più di potenza di avviamento rispetto alle altre batterie convenzionali, così come il tempo di carica breve e ritenzione di carica superiore.



Standard/Convenzionali 6V senza acido a corredo

Progettate per dare le massime prestazioni, la massima resistenza alle vibrazioni e avviamenti precisi e garantiti.



DISTRIBUTORE UFFICIALE

BERGAMASCHI

WWW.BERGAMASCHI.COM

NOCO

genius

I CARICABATTERIE PER OGNI VEICOLO

- Compatibili con batterie da 6V e 12V (G1100, G3500) o 12V e 24V (G7200)
- Regolano e ottimizzano automaticamente la corrente di carica (Processore VosFX)
- Compatibili con batterie di qualsiasi tipo (a carica secca, AGM, Gel, MF)
- Protetti contro inversione di polarità, corto circuito, circuito aperto, surriscaldamento, sovracorrente e sovraccarico
- Compensano automaticamente le fluttuazioni della tensione
- Amplia gamma di accessori con connettore dedicato

G1100
2.2-40Ah
7 step

POWERED BY

NOCO
VosFX
PROCESSOR

genius.bergamaschinews.com

**COMPATIBILI CON
BATTERIE AL LITIO
E CON IMPIANTO
CANBUS DI BMW**

E. BERGAMASCHI & FIGLIO S.p.A.
Via G. Romani 13/21 • 20091 Bressa (MI)
T +39 0266502665 • F +39 0266502600

info@bergamaschi.com

SERIE YTZ BY GS

MAXIMUM POWER
MINIMUM SPACEQualità
al top

**BATTERIE
POWERSPORT
MADE
IN JAPAN**

Le batterie GS serie YTZ incorporano *piastre a tecnologia espansa*, e sono progettate per fornire esattamente quello che i biker più esigenti chiedono:

- **Massima potenza all'avvio**
- **Lunga durata della batteria**
- **Affidabilità superiore**
- **Massime prestazioni**

Pur essendo compatte e leggere, grazie a geometrie interne ottimizzate, le batterie GS serie YTZ offrono tanta potenza in spazio minimo. Prodotte, attivate, sigillate direttamente in fabbrica, garantiscono prestazioni superiori e nessuna fuoriuscita di acido, permettendo così l'installazione multi-angolo. **(vedi gradi di inclinazione permessi nella pagina successiva).**

Sono inoltre esenti da manutenzione.

Sigillatura a caldo del coperchio

Protegge dalle perdite di acido, dalla corrosione e garantisce una maggior resistenza e durata.

Speciale materiale attivo

Particolare miscela resistente alle vibrazioni, prolunga la durata della batteria. Fornisce potenza di avviamento affidabile quando richiesta

Speciale griglia di supporto

Il numero di piastre maggiorato, rispetto alle batterie tradizionali, consente di ottenere la massima potenza di avviamento e resistenza alle vibrazioni.

Separatori

I separatori in fibra di vetro assorbono l'elettrolita e lo trattengono impedendone la fuoriuscita. Il design della valvola di sicurezza elimina la perdita di acqua e la necessità di rabbocco.

Involucro e coperchio in Polipropilene (PP)

Protegge da carburante e olio, è progettato per resistere a vibrazioni e protegge dagli agenti esterni.

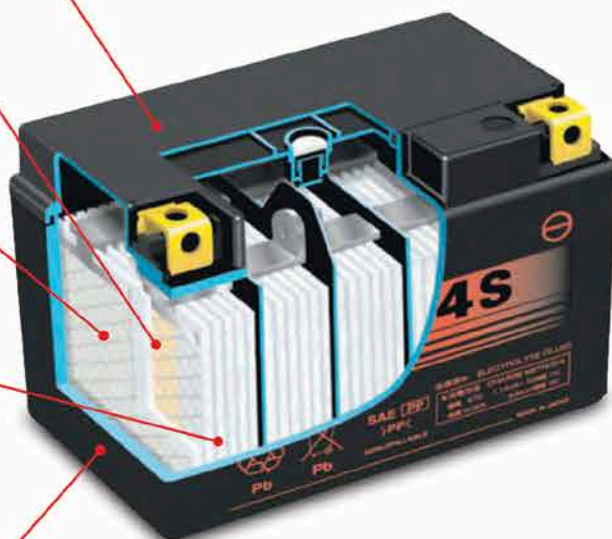

Cod.EBF	Sigla Int.	Ah	Lungh.	largh.	Alt.	Caratteristica	Alternativa		
							Cod.EBF	Sigla Int.	Caratteristica
E0840610	YTZ7S	6	113	70	105	precaricata ermetica	E0840611	TTZ7S	precaricata ermetica
E0840810	YTZ10S	8,6	150	87	93	precaricata ermetica	E0840811	TTZ10S	con acido a corredo
E0841110	YTZ12S	11	150	87	110	precaricata ermetica	E0841115	TTZ12S	con acido a corredo
E0841113	YTZ14S	11,2	150	87	110	precaricata ermetica	E0841116	TTZ14S	con acido a corredo

Angolo di installazione serie YTZ

Le batterie della famiglia YTZ, in virtù della particolare procedura di produzione e attivazione, sono le **uniche** che possono essere installate in molteplici angolazioni come sotto illustrato

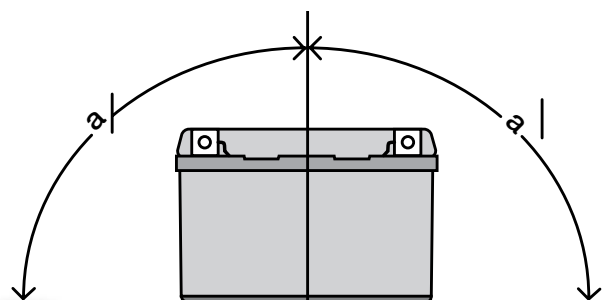

**Uniche
al mondo**

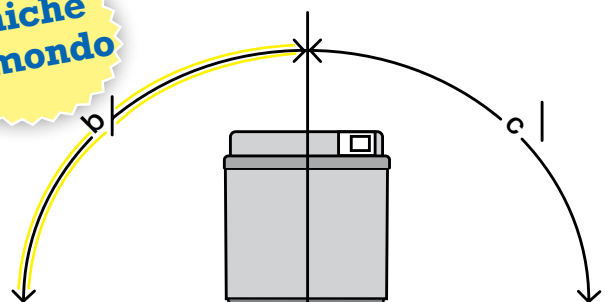

Serie YTZ	Angolo di installazione		
	a°	b°	c°
YTZ7S	40	90	15
YTZ10S	40	90	15
YTZ12S	40	90	15
YTZ14S	40	90	15

Angolo di installazione serie TTZ

La serie di batterie TTZ non può essere installata con gli angoli raggiunti dalle corrispondenti batterie serie YTZ. Occorre porre attenzione ai diversi angoli sotto illustrati

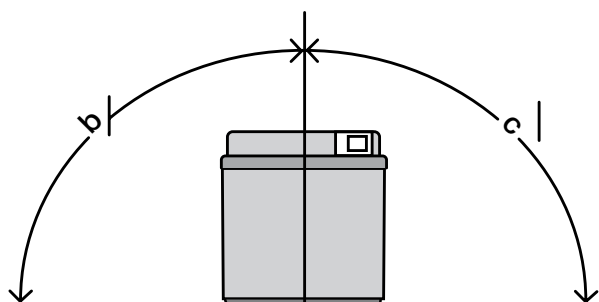
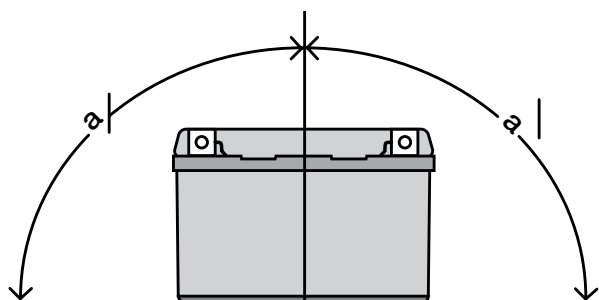

Serie TTZ	Angolo di installazione		
	a°	b°	c°
TTZ7S	30	20	20
TTZ10S	30	20	20
TTZ12S	30	20	20
TTZ14S	30	20	20

NOTE

L'angolo indicato fa riferimento al centro della batteria

MASSIMA POTENZA, MASSIME PRESTAZIONI DA GS

BATTERIE OKYAMI

Il marchio OKYAMI nasce nel 2006 da un'idea di Bergamaschi & F. SpA in seguito alla crescente richiesta del ricambio aftermarket di qualità e dall'esigenza di avere un marchio di fiducia associato ad esso. La Bergamaschi, storica azienda meneghina fondata nel 1919, è distributore leader nel mercato motoricambi ed accessori ed distribuisce i suoi prodotti in tutta Europa. La gamma del ricambio a marchio Okyami è una delle più complete in assoluto.

Sigillate/ermetiche, precaricate (attivate in fabbrica – Factory Activated)

Batterie ad alte prestazioni: preparate con iniezione di acido a quantità predosata e successivamente caricate per la prima volta in maniera completa in fabbrica, per ottenere la massima potenza di avviamento ed una affidabilità superiore.



Senza manutenzione con acido a corredo (MF Maintenance Free)

Batterie Senza Manutenzione, si preparano e si sigillano prima dell'utilizzo. In questo modo possono essere stoccate senza alcun problema di shelf life. Non necessitano rabbocco con acqua distillata.

Alte prestazioni, nessuna manutenzione.



Senza manutenzione Alto Spunto con acido a corredo (MF Maintenance Free)

Batterie Senza Manutenzione, si preparano e si sigillano prima dell'utilizzo. In questo modo possono essere stoccate senza alcun problema di shelf life. Non necessitano rabbocco di acqua distillata, si differenziano dalle altre MF per uno spunto maggiore.



Standard/Convenzionali 12V

4.A Convenzionale serie YB

Le batterie convenzionali serie YB sono l'evoluzione delle più classiche 12N ... garantiscono prestazioni superiori e lunga durata.

Dopo la prima preparazione con acido (in alcuni casi fornito a corredo) è possibile effettuare il rabbocco con acqua distillata, per prolungarne la vita.



4.B Convenzionali serie 12N...

La serie più classica delle batterie al piombo: da sempre garanzia di accensioni sicure e rapide.



Standard/Convenzionali 6V senza acido a corredo

Prodotto pensato per rispondere alle esigenze dei motocicli più datati, con impianto 6V.





WWW.BERGAMASCHI.COM





EXTRA LIGHT. EXTRA PERFORMANCE.

- ▲ RICARICA RAPIDA IN POCHI MINUTI
- ▲ FINO A 5 VOLTE PIÙ LEGGERE
- ▲ INDICATORE A LED PER UN CONTROLLO DELLO STATO IN TEMPO REALE
- ▲ ALTA CORRENTE DI SPUNTO (CCA)
- ▲ BASSISSIMA AUTOSCARICA: MENO DEL 6% IN UN ANNO
- ▲ OLTRE 2000 CICLI DI CARICA/SCARICA: CIRCA 6 VOLTE I PROCESSI FORNITI DA UNA BATTERIA CONVENZIONALE
- ▲ ADATTATORI ALLOGGIAMENTO BATTERIA INCLUSI

E. BERGAMASCHI & FIGLIO S.p.A.
Via C. Romani 13/21 • 20091 Bresso (MI)
T +39 0266502665 • F +39 0266502600

info@bergamaschi.com



BATTERIE LITIO/FERRO/FOSFATO LiFePO₄ OKYAMI

La batteria al litio-ferro-fosfato (LiFePO₄, in breve "LFP") è un tipo di batteria ricaricabile, nello specifico una batteria agli ioni di litio, che utilizza il litio-ferro-fosfato come materiale catodico.

Il LiFePO₄ è stato scoperto dal gruppo di ricerca di John Goodenough all'Università del Texas nel 1996, come un materiale catodico per le batterie al litio. Grazie al suo basso costo, alla sua atossicità, all'abbondanza del ferro, alla sua alta stabilità termica, caratteristiche di sicurezza, buone prestazioni elettrochimiche, e alla sua alta capacità specifica (170 mAh/g) ha guadagnato una buona posizione nel mercato.

Dal 1996 ad oggi il limite tecnico che, inizialmente, ha relegato questa batteria ad una nicchia di mercato è stata la sua alta resistenza elettrica. Questo problema è stato risolto riducendo la dimensione delle particelle utilizzate nella costruzione e rivestendo le particelle di LiFePO₄ con materiali conduttori come il carbonio.

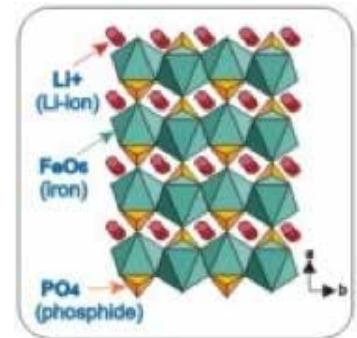

Gli accumulatori LFP hanno alcune caratteristiche peculiari, che possiamo così riassumere:

- Adattabili alla maggior parte delle moto e scooter in circolazione
- Ridotto peso rispetto alle batterie Piombo/Acido – fino a 5 volte più leggere
- Alta Corrente di Spunto (CCA)
- Bassissima autoscarica – meno del 6% in un anno
- Bassa resistenza interna.
- Oltre 2000 cicli di carica/scarica – 6 volte superiore alle tradizionali
- Nessun rischio di fuoriuscita di acido
- Nessun inquinamento in quanto non contiene acidi e metalli pesanti come piombo, cadmio o mercurio.
- Ricarica rapida - fino al 90% in 6 minuti fornendo corrente di ricarica 10 volte superiore alla sua capacità.
- Prestazioni straordinarie anche ad alte temperature (60-80°C).

Litio, precaricate (attivate in fabbrica - Factory Activated)

Batterie agli ioni di Litio Ferro Fosfato (LiFePO₄), precaricate in fabbrica, 5 volte più leggere delle tradizionali batterie al piombo, presentano un'altissima corrente di spunto e una bassissima auto scarica.

Oltre 2000 cicli di carica e scarica (6 volte superiore alle tradizionali) senza rischio di perdita acido, e ricarica rapida in soli 6 minuti (90%).





LIFEPO4

Codice EBF	Modello	Batterie che sostituisce	Corrente di carica (A)		CCA
			STD	MAX	
E07350	LITX5L	YTX5L-BS	1,0	10,0	120
		YTX4L-BS			
		YTZ5S			
E07351	LI51913	G19	3,0	24,0	420
		51913			
		51814			
		52015			
E07352	LITX9	YTX9-BS	1,5	15,0	180
		YTR9-BS			
E07353	LIT9B	YT9B-BS	1,5	15,0	180
		YT7B-BS			
		YTX7A-BS			
E07354	LITZ10S	YTZ10S	2,0	18,0	210
		YTX12(A)-BS			
		YT12A-BS			
		YB12B-B2			
E07355	LITX30	53030	4,0	30,0	480
		YB30L-B			
		YIX30L-BS			
E07356	LIT12B	YT12B-BS	2,0	20,0	240
		YT14B-BS			
E07357	LITZ14S	YTZ14S	2,5	20,0	270
		YTZ12S			
		YTX14(H)-BS			
E07358	LITX20HQ	YTX20H(L)-BS	3,0	24,0	360
		YTX20(L)-BS			
		YB16(L)-B			
		YB18(L)-A			
		YTX18(L)-BS			
		YB18(L)-A2			
		Y50-N18(L)-A			
E07359	LITZ7S	YTZ7S	1,0	12,0	150
		YTX7L-BS			
		YTZ6S			
		YT6B-3			



Pratico e comodo test per verificare stato di carica della batteria



4 poli (2 positivi e 2 negativi) utili sia per ampliare la compatibilità con le batterie tradizionali sia per collegare eventuali accessori aggiuntivi



Presenti in alcune confezioni, permettono il bloccaggio corretto della batteria nel suo vano

BATTERIE

ARTICOLI



INDICE ORDINATO PER TIPOLOGIA E CODICE INTERNAZIONALE

Cod.Int.	V	Ah	GS	OKYAMI	OKY LITIO	Pag.
Senza manutenzione con acido a corredo (MF Maintenance Free) e batterie Precaricare Sigillate						
YT4B-BS	12	2,3	E0820210 GT4B-BS	E07044 YT4B-BS		A34
YTR4A-BS	12	2,3	E0820211 GTR4A-BS	E07043 YTR4A-BS		A34
YT4B-5	12	2,5		E07096 YT4B-5		A31
YTX4L-BS	12	3	E0820310 GTX4L-BS	E07045 YTX4L-BS	E07350 LITX5L	A34
YTZ5S	12	4		E07047 YTZ5S	E07350 LITX5L	A31
YTX5L-BS	12	4	E0820410 GTX5L-BS	E07046 YTX5L-BS	E07350 LITX5L	A34
YTZ6S	12	5		E07301 YTZ6S	E07359 LITZ7S	A31
YTZ7S	12	6	E0840611 / E0840610 TTZ7S* / YTZ7S		E07359 LITZ7S	A31
YT7B-BS	12	6	E0820611 GT7B-BS	E07051 YT7B-BS	E07353 LIT9B	A35
YTX7A-BS	12	6	E0820612 GTX7A-BS	E07048 YTX7A-BS	E07353 LIT9B	A35
YTX7L-BS	12	6	E0820613 GTX7L-BS	E07049 YTX7L-BS	E07359 LITZ7S	A35
YTZ7S-BS	12	6		E07050 YTZ7S-BS		A35
YT7B-4	12	6,5	E0820610 GT7B-4			A32
YT9B-4	12	8	E0820810 GT9B-4			A32
YT9B-BS	12	8	E0820811 GT9B-BS	E07056 YT9B-BS	E07353 LIT9B	A36
YTX9-BS	12	8	E0820812 GTX9-BS	E07053 YTX9-BS	E07352 LITX9	A36
YTZ10S	12	8,6	E0840810 TTZ10S		E07354 LITZ10S	A32
YTZ10S-BS	12	8,6	E0840811 TTZ10S	E07055 YTZ10S-BS		A36
YTX9A-BS	12	9		E07054 YTX9A-BS		A36
YT12B-4	12	10	E0821010 GT12B-4			A32
YT12A-BS	12	10	E0820910 GT12A-BS	E07057 YT12A-BS	E07354 LITZ10S	A37
YT12B-BS	12	10	E0821011 GT12B-BS	E07060 YT12B-BS	E07356 LIT12B	A37
YTX12-BS	12	10	E0821211 GTX12-BS	E07058 YTX12-BS	E07354 LITZ10S	A37
YTZ12S	12	11	E0841110 TTZ12S		E07357 LITZ14S	A33
YTZ12S-BS	12	11	E0841115 TTZ12S	E07059 YTZ12S-BS		A37
YTZ14S-BS	12	11	E0841116 TTZ14S	E07063 YTZ14S-BS		A38
YTZ14S	12	11,2	E0841113 YTZ14S		E07357 LITZ14S	A33
YT14B-4	12	12	E0821012 GT14B-4			A33
YT14B-BS	12	12	E0821210 GT14B-BS	E07064 YT14B-BS	E07356 LIT12B	A38
YTX14-BS	12	12	E0821214 GTX14-BS	E07062 YTX14-BS	E07357 LITZ14S	A38
YTX14L-BS	12	12	E0821216 GTX14L-BS	E07332 YTX14L-BS		A38
YTX14AH-BS	12	12	E0821212 GTX14AH-BS			A41
YTX14AHL-BS	12	12	E0821213 GTX14AHL-BS			A41
YTX15L-BS	12	13		E07061 YTX15L-BS		A39
YTX16-BS	12	14		E07065 YTX16-BS		A39

Cod.Int.	V	Ah	GS	OKYAMI	OKY LITIO	Pag.
YTX16-BS-1	12	14		E07066 YTX16-BS-1		A39
YT19BL-BS	12	17,7	E0821910 IT19BL-BS			A39
YTX20A-BS	12	18		E07320 YTX20A-BS	E07354 LITZ10S	A40
YTX20-BS	12	18	E0821810 GTX20-BS	E07319 YTX20-BS	E07358 LITX20HQ	A40
YTX20L-BS	12	18	E0821815 GTX20L-BS	E07068 YTX20L-BS	E07358 LITX20HQ	A40
YTX14H-BS	12	18	E0821215 GTX14H-BS		E07357 LITZ14S	A41
YTX20CH-BS	12	18	E0821811 GTX20CH-BS	E07314 YTX20CH-BS		A41
YTX20H-BS	12	18	E0821812 GTX20H-BS		E07358 LITX20HQ	A42
YTX20HL-BS	12	18	E0821813 GTX20HL-BS		E07358 LITX20HQ	A42
YTX24HL-BS	12	21	E0822110 GTX24HL-BS			A42
G19	12	22		E07336 G19	E07351 LI51913	A33
YTX30L-BS	12	30		E07309 YTX30L-BS		A40
YIX30L-BS	12	30	E0823010 GIX30L-BS		E07355 LITX30	A42

Standard/Convenzionali 12V con o senza acido a corredo

YB2,5L-C	12	2,5		E07014 YB2,5L-C		A43
YB2,5L-C2	12	2,5		E07003 YB2,5L-C2		A43
YB3L-A	12	3	E0800310 CB3L-A	E07015 YB3L-A		A43
YB3L-B	12	3	E0800311 CB3L-B	E07016 YB3L-B		A43
YB4L-A	12	4		E07017 YB4L-A		A44
YB4L-B	12	4	E0800410 CB4L-B	E07018 YB4L-B		A44
12N5-3B	12	5	E0800510 12N5-3B	E07306 12N5-3B		A44
YB5L-B	12	5	E0800515 CB5L-B	E07019 YB5L-B		A44
12N5,5-3B	12	6	E0800610 12N5,5-3B	E07020 12N5,5-3B		A45
12N5,5-4A	12	6	E0800611 12N5,5-4A	E07021 12N5,5-4A		A45
12N5,5-4B	12	6	E0800612 12N5,5-4B	E07316 12N5,5-4B		A45
12N5,5A-3B	12	6	E0800613 12N5,5A-3B	E07022 12N5,5A-3B		A45
12N7-3B	12	7	E0800710 12N7-3B	E07084 12N7-3B		A46
12N7-4A	12	7	E0800711 12N7-4A			A46
12N7-4B	12	7	E0800712 12N7-4B	E07023 12N7-4B		A46
YB7C-A	12	7	E0800811 CB7C-A	E07026 YB7C-A		A46
YB7-A	12	8	E0800810 CB7-A	E07025 YB7-A		A47
YB7L-B	12	8	E0800812 CB7L-B			A47
YB7L-B2	12	8	E0800813 CB7L-B2	E07024 YB7L-B2		A47
12N9-3B	12	9	E0800910 12N9-3B	E07086 12N9-3B		A47
12N9-4B-1	12	9	E0800911 12N9-4B-1	E07087 12N9-4B-1		A48

Cod.Int.	V	Ah	GS	OKYAMI	OKY LITIO	Pag.
YB9-B	12	9	E0800915 CB9-B	E07090 YB9-B		A48
YB9L-A2	12	9	E0800912 CB9L-A2	E07028 YB9L-A2		A48
12N10-3A	12	10		E07029 12N10-3A		A48
12N10-3A-1	12	10	E0801011 2N10-3A-1	E07085 12N10-3A-1		A49
12N10-3B	12	10	E0801010 12N10-3B	E07030 12N10-3B		A49
YB10L-A2	12	10	E0801110 CB10L-A2	E07031 YB10L-A2		A49
YB10L-B	12	10	E0801111 CB10L-B	E07088 YB10L-B		A49
YB10L-B2	12	10	E0801112 CB10L-B2	E07091 YB10L-B2		A50
12N11-3A-1	12	11	E0801115 2N11-3A-1	E07033 12N11-3A-1		A50
12N12A-4A-1	12	12	E0801210 12N12A-4A-1	E07302 12N12A-4A-1		A50
YB10L-BP	12	12	E0801212 CB10L-BP	E07333 YB10L-BP		A50
YB12A-A	12	12	E0801214 CB12A-A	E07034 YB12A-A		A51
YB12A-B	12	12	E0801215 CB12A-B	E07037 YB12A-B		A51
YB12A-B2	12	12	E0801216 CB12A-B2	E07307 YB12A-B2		A51
YB12AL-A2	12	12	E0801218 CB12AL-A2	E07092 YB12AL-A2		A51
YB12B-B2	12	12	E0801220 CB12B-B2	E07038 YB12B-B2	E07354 LITZ10S	A52
12N14-3A	12	14	E0801410 12N14-3A	E07315 12N14-3A		A52
SYB14L-A2	12	14	E0801417 SCB14L-A2			A52
YB14-A2	12	14	E0801411 CB14-A2	E07040 YB14-A2		A52
YB14A-A2	12	14	E0801412 CB14A-A2	E07308 YB14A-A2		A53
YB14-B2	12	14	E0801413 CB14-B2	E07042 YB14-B2		A53
YB14L-A1	12	14	E0801415 CB14L-A1	E07041 YB14L-A1		A53
YB14L-A2	12	14	E0801416 CB14L-A2	E07069 YB14L-A2		A53
YB14L-B2	12	14	E0801418 CB14L-B2	E07070 YB14L-B2		A54
12N16-3B	12	16		E07071 12N16-3B		A54
HYB16A-A	12	16	E0801610 HCB16A-A	E07072 HYB16A-A		A54
YB16AL-A2	12	16	E0801612 CB16AL-A2	E07073 YB16AL-A2		A54
YB16B-A	12	16	E0801614 CB16B-A	E07074 YB16B-A		A55
12N18-3	12	18	E0801810 12N18-3	E07093 12N18-3		A55
51814	12	18	E0801811 51814	E07322 51814	E07351 LI51913	A55
YB18-A	12	18	E0801812 CB18-A	E07075 YB18-A	E07358 LITX20HQ	A55
YB18L-A	12	18	E0801813 CB18L-A	E07076 YB18L-A	E07358 LITX20HQ	A56
51913	12	19	E0801910 51913	E07094 51913	E07351 LI51913	A56
YB16-A	12	19		E07077 YB16-A		A56
YB16-B	12	19	E0801911 CB16-B	E07078 YB16-B	E07358 LITX20HQ	A56
YB16CL-B	12	19	E0801615 CB16CL-B	E07080 YB16CL-B		A57
YB16L-B	12	19	E0801912 CB16L-B	E07079 YB16L-B	E07358 LITX20HQ	A57
52015	12	20	E0802010 52015	E07095 52015		A57

Cod.Int.	V	Ah	GS	OKYAMI	OKY LITIO	Pag.
SY50-N18L-AT	12	20	E0802012 SC50-N18L- AT			A57
Y50-N18L-A	12	20	E0802011 C50-N18L-A	E07081 Y50-N18L-A		A58
Y50-N18L-A2	12	20	E0802013 C50-N18L-A2			A58
12N24-3A	12	24	E0802410 12N24-3A	E07082 12N24-3A		A58
52515	12	25	E0802510 52515			A58
53010	12	28		E07195 53010		A59
Y60-N24-A	12	28	E0802810 C60-N24-A	E07099 Y60-N24-A		A59
Y60-N24L-A	12	28	E0802811 C60N-24L-A	E07083 Y60-N24L-A		A59
53030	12	30	E0803011 53030	E07321 53030	E07355 LITX30	A59
YB30CL-B	12	30		E07304 YB30CL-B		A60
YB30L-B	12	30		E07303 YB30L-B	E07355 LITX30	A60
Y60-N35L-A	12	32		E07334 Y60-N35L-A		A60
54056	12	40		E07089 54056		A60
DIN55MF	12	45		E07324 DIN55MF		A61
55056	12	48		E07323 55056		A61
7335	12	60		E07335 07335		A61

Standard/Convenzionali 6V

6N2-2A	6	2	E0860413 6N2-2A	E07001 6N2-2A		A62
6N2-2A-1	6	2		E07310 6N2-2A-1		A62
6N4-2A	6	4		E07002 6N4-2A		A62
6N4-2A-4	6	4	E0860613 6N4-2A-4	E07004 6N4-2A-4		A62
6N4B-2A	6	4	E0860614 6N4B-2A	E07005 6N4B-2A		A63
6N6-1B	6	6		E07006 6N6-1B		A63
6N6-1D-2	6	6		E07007 6N6-1D-2		A63
6N6-3B	6	6	E0860715 6N6-3B	E07008 6N6-3B		A63
6N6-3B-1	6	6	E0860816 6N6-3B-1	E07009 6N6-3B-1		A64
3H3	6	7		E07610 3H3		A64
B39-6	6	7	E0861118 B39-6	E07311 B39-6		A64
3H4	6	10		E07611 3H4		A64
6N11A-1B	6	11	E0860210 6N11A-1B	E07312 6N11A-1B		A65
6N11A-3A	6	11	E0860411 6N11A-3A	E07010 6N11A-3A		A65
3L2P	6	12		E07616 3L2P		A65
B49-6	6	12	E0861419 B49-6	E07011 B49-6		A65
B54-6	6	12		E07012 B54-6		A66
3L3	6	14		E07613 3L3		A66
B38-6A	6	14	E0861117 B38-6A	E07013 B38-6A		A66

Sigillata/ermetica, precaricata (attivata in fabbrica - Factory Activated)

	GS	OKYAMI	OKYAMI LITHIUM	
YT4B-5				PRINCIPALI APPLICAZIONI Suzuki AJ ZZ; TR Street Magic; Yamaha Jog Z
Cod. EBF		E07096 YT4B-5		
Barcode				
Voltaggio / Ampère		V 12 - Ah 2,5		
CCA		-		
Dimensioni (l x h x p)		113 x 38 x 85 mm		
Corrente Carica (A)		-		
Quantità Acido (L)		-		
Pezzi per confezione		10		
YTZ5S				PRINCIPALI APPLICAZIONI KTM Serie 250 2003
Cod. EBF		E07047 YTZ5S	E07350 LITX5L	
Barcode				
Voltaggio / Ampère		V 12 - Ah 4	V 12 - Ah -	
CCA		55	120	
Dimensioni (l x h x p)		113 x 70 x 85 mm	113 x 70 x 85 mm	
Corrente Carica (A)		0,5	1	
Quantità Acido (L)		-	-	
Pezzi per confezione		8	8	
YTZ6S				PRINCIPALI APPLICAZIONI Honda CBR R 125 04-06, Yamaha XC115S D'eight 14-
Cod. EBF		E07301 YTZ6S	E07359 LITZ7S	
Barcode				
Voltaggio / Ampère		V 12 - Ah 5	V 12 - Ah -	
CCA		80	150	
Dimensioni (l x h x p)		113 x 70 x 105 mm	113 x 70 x 85 mm	
Corrente Carica (A)		0,5	1	
Quantità Acido (L)		-	-	
Pezzi per confezione		8	8	
YTZ7S				PRINCIPALI APPLICAZIONI KTM EXC 250/400/450/525 03-;Kawasaki KLX R 450 07; Yamaha XG Tricker 250 05; WR F 450 03-09;WR X 450 08-
Cod. EBF	E0840611 / E0840610 TTZ7S* / YTZ7S		E07359 LITZ7S	
Barcode				
Voltaggio / Ampère	V 12 - Ah 6		V 12 - Ah -	
CCA	130		150	
Dimensioni (l x h x p)	113 x 70 x 105 mm		113 x 70 x 85 mm	
Corrente Carica (A)	0,6		1	
Quantità Acido (L)	-		-	
Pezzi per confezione	10		8	

*: acido a corredo H: alto spunto

YT7B-4

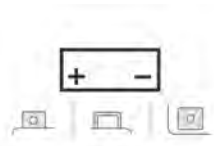

GS	OKYAMI	OKYAMI LITHIUM
		
E0820610 GT7B-4		
		
Voltaggio / Ampère CCA	V 12 - Ah 6,5 110	
Dimensioni (l x h x p)	150 x 65 x 93 mm	
Corrente Carica (A)	0,7	
Quantità Acido (L)	-	
Pezzi per confezione	5	

PRINCIPALI APPLICAZIONI

MBK Skyliner 250 00-03;
Suzuki DR Z E/S 400 00-05;
Triumph Daytona 675 06;
Yamaha TTR 250 93-99; YP
250 Majesty /DX 250 95-03

YT9B-4

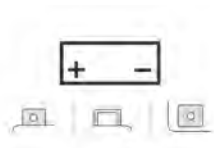





		
E0820810 GT9B-4		
		
Voltaggio / Ampère CCA	V 12 - Ah 8 130	
Dimensioni (l x h x p)	150 x 69 x 105 mm	
Corrente Carica (A)	0,8	
Quantità Acido (L)	-	
Pezzi per confezione	5	

PRINCIPALI APPLICAZIONI

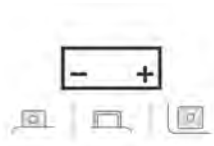
Yamaha Majesty 400 04-06;
T-Max 500 01-07; TT RE 600
03-04; YZF R6 600 01-06;
MT-03 660 06-; XT R/X 660
04-; YZF R7 750 99-00

YTZ10S



		
E0840810 YTZ10S		E07354 LITZ10S
		
Voltaggio / Ampère CCA	V 12 - Ah 8,6 190	V 12 - Ah - 210
Dimensioni (l x h x p)	150 x 87 x 94 mm	150 x 87 x 93 mm
Corrente Carica (A)	0,9	2
Quantità Acido (L)	-	-
Pezzi per confezione	5	6

PRINCIPALI APPLICAZIONI

Aprilia RXV/SXV 450/550 06-;
Honda CBR F/Sport 600 01;
CBR RR 600 03-06; CB F
Hornet 900 02-05; CBR 929
RR Fireblade 900 00-01; CBR
954 RR Fireblade 900 02-03;
MV Agusta Brutale 900 05; F 4
1000 04-06; F 4 R 1000 06;
Yamaha YZF R6 600 06

YT12B-4

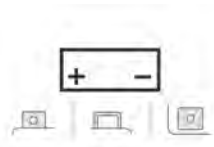

		
E0821010 GT12B-4		
		
Voltaggio / Ampère CCA	V 12 - Ah 10 180	
Dimensioni (l x h x p)	150 x 68 x 128 mm	
Corrente Carica (A)	1	
Quantità Acido (L)	-	
Pezzi per confezione	5	

PRINCIPALI APPLICAZIONI

Aprilia Sportcity 125/200
04-06; Benelli Tornado 900
00-02; Ducati Monster
600/620/750/800/900; 748;
749; Supersport; 998; 999;
1098 06-; Kawasaki ZX10-R
Ninja 04-06; Moto Guzzi Sport
1100 96-99; Yamaha FZ6 600
04-07; FZS Fazer 600 98-03;
TDM 850 97-05; YZF R1 1000
98-03

YTZ12S

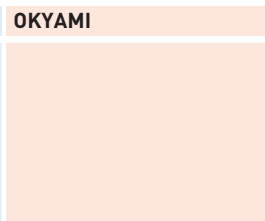
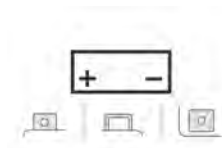

PRINCIPALI APPLICAZIONI

Honda Jazz 250 01-06; Forza EX 250 06-; VTR 1000 F 97; X-11 99-03; SH i 300 07-; SilverWing 400 06-; FJS SilverWing 600 02-07; XL V Transalp 650 00-05; VFR 800 V-Tech 01-; CBR 1100 XX 01-

Cod. EBF	E0841110 YTZ12S		E07357 LITZ14S
Barcode			
Voltaggio / Ampère	V 12 - Ah 11		V 12 - Ah -
CCA	210		270
Dimensioni (l x h x p)	150 x 87 x 110 mm		150 x 87 x 93 mm
Corrente Carica (A)	1,1		2,5
Quantità Acido (L)	-		-
Pezzi per confezione	5		6

YTZ14S

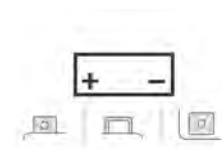

PRINCIPALI APPLICAZIONI

Benelli TNT, Tornado Tre, Tre-K 899/1130 05-09; Honda STX Pan European 1300 02-03; KTM Supermoto/Adventure 990 06-

Cod. EBF	E0841113 YTZ14S		E07357 LITZ14S
Barcode			
Voltaggio / Ampère	V 12 - Ah 11,2		V 12 - Ah -
CCA	230		270
Dimensioni (l x h x p)	150 x 87 x 110 mm		150 x 87 x 93 mm
Corrente Carica (A)	1,1		2,5
Quantità Acido (L)	-		-
Pezzi per confezione	5		6

YT14B-4

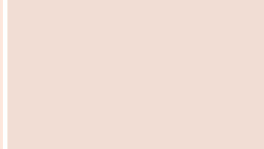
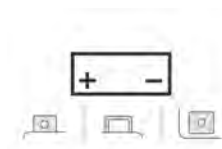

PRINCIPALI APPLICAZIONI

Yamaha FZS Fazer 1000 01-05; DragStar 1100 99-05; MT-01 1700 05-07

Cod. EBF	E0821012 GT14B-4		
Barcode			
Voltaggio / Ampère	V 12 - Ah 12		
CCA	190		
Dimensioni (l x h x p)	150 x 69 x 145 mm		
Corrente Carica (A)	1,2		
Quantità Acido (L)	-		
Pezzi per confezione	5		

G19

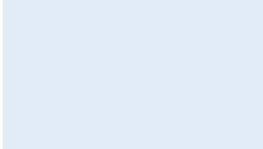
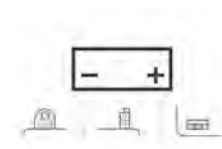

PRINCIPALI APPLICAZIONI

BMW K1100LT, R1100GS, R1100R/RT/RS/S, K1200LT/RS/RS ABS/GT

Cod. EBF		E07336 1922A	E07351 LI51913
Barcode			
Voltaggio / Ampère		V 12 - Ah 22	V 12 - Ah -
CCA		270	420
Dimensioni (l x h x p)		181 x 76 x 173 mm	181 x 77 x 17 mm
Corrente Carica (A)		2,2	3
Quantità Acido (L)		-	-
Pezzi per confezione		3	1

*: acido a corredo H: alto spunto

Senza manutenzione con acido a corredo (MF Maintenance Free)

YT4B-BS

	GS	OKYAMI	OKYAMI LITHIUM
Cod. EBF	E0820210 GT4B-BS X	E07044 YT4B-BS X	
Barcode			
Voltaggio / Ampère	V 12 - Ah 2,3	V 12 - Ah 2,3	
CCA	40	40	
Dimensioni (l x h x p)	114 x 39 x 86 mm	114 x 39 x 86 mm	
Corrente Carica (A)	0,3	0,3	
Quantità Acido (L)	0,12	0,12	
Pezzi per confezione	6	20	

PRINCIPALI APPLICAZIONI

Suzuki AJ ZZ; TR Street Magic; Yamaha Jog Z

YTR4A-BS

	GS	OKYAMI	OKYAMI LITHIUM
Cod. EBF	E0820211 GTR4A-BS X	E07043 YTR4A-BS X	
Barcode			
Voltaggio / Ampère	V 12 - Ah 2,3	V 12 - Ah 2,3	
CCA	45	45	
Dimensioni (l x h x p)	113 x 48 x 85 mm	113 x 48 x 85 mm	
Corrente Carica (A)	0,3	0,3	
Quantità Acido (L)	0,14	0,14	
Pezzi per confezione	6	6	

PRINCIPALI APPLICAZIONI

BSV ZX 50 94-95; Honda SFX 50 95; SH Fifty 50 96; SH T /Scoopy 50 96; SJ Bali 50 95; SXR Baja 50 98; X8R-S/X 50 98-01; ZX Dio 50 94; SRX Shadow 90 97-01

YTX4L-BS

	GS	OKYAMI	OKYAMI LITHIUM
Cod. EBF	E0820310 GTX4L-BS X	E07045 YTX4L-BS X	E07350 LITX5L
Barcode			
Voltaggio / Ampère	V 12 - Ah 3	V 12 - Ah 3	V 12 - Ah -
CCA	50	50	120
Dimensioni (l x h x p)	113 x 70 x 85 mm	113 x 70 x 85 mm	113 x 70 x 85 mm
Corrente Carica (A)	0,4	0,4	1
Quantità Acido (L)	0,18	0,18	-
Pezzi per confezione	6	8	8

PRINCIPALI APPLICAZIONI

Gilera DNA 50 00; Runner Poggiali 50 02; Stalker 50 01; Honda SGX Sky /De Lux /Vetro 50 96; Piaggio Vespa ET2 50 97-05; Zip 2T 50 00-04 Suzuki DR S 250 90-93; RGV Gamma 250 89-96; MBK Nitro 100 00-02; Ovetto 100 00-02;

YTX5L-BS

	GS	OKYAMI	OKYAMI LITHIUM
Cod. EBF	E0820410 GTX5L-BS X	E07046 YTX5L-BS X	E07350 LITX5L
Barcode			
Voltaggio / Ampère	V 12 - Ah 4	V 12 - Ah 4	V 12 - Ah -
CCA	80	80	120
Dimensioni (l x h x p)	113 x 70 x 105 mm	113 x 70 x 105 mm	113 x 70 x 85 mm
Corrente Carica (A)	0,5	0,5	1
Quantità Acido (L)	0,23	0,23	-
Pezzi per confezione	6	8	8

PRINCIPALI APPLICAZIONI

Aprilia Scarabeo Di-Tech 50 01-04; SR Di-Tech 50 00-03; Honda CLR City Fly 125 99-02; NSR F/R /R II /Raider 125 89-97; KTM EXC Racing 525 03-05; Kymco Agility 50 05; Dink /Classic 50 98-03; People 50 99-04; Malaguti F12 Phantom 100 99-00; MBK Booster 100 99-01; Suzuki RG Gamma 500 85-87

YT7B-BS

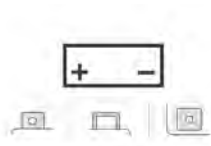

	GS	OKYAMI	OKYAMI LITHIUM
	E0820611	E07051	E07353
Cod. EBF	GT7B-BS X	YT7B-BS X	LIT9B
Barcode			
Voltaggio / Ampère	V 12 - Ah 6	V 12 - Ah 6	V 12 - Ah -
CCA	120	120	180
Dimensioni (l x h x p)	150 x 65 x 93 mm	150 x 65 x 93 mm	150 x 87 x 105 mm
Corrente Carica (A)	0,7	0,7	1,5
Quantità Acido (L)	0,3	0,3	
Pezzi per confezione	8	8	6

PRINCIPALI APPLICAZIONI

MBK Skyliner 250 00-03;
Suzuki DR Z E/S 400 00-05;
Triumph Daytona 675 06;
Yamaha TTR 250 93-99; YP
250 Majesty /DX 250 95-03

YTX7A-BS

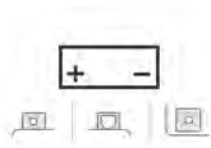

	GS	OKYAMI	OKYAMI LITHIUM
	E0820612	E07048	E07353
Cod. EBF	GTX7A-BS X	YTX7A-BS X	LIT9B
Barcode			
Voltaggio / Ampère	V 12 - Ah 6	V 12 - Ah 6	V 12 - Ah -
CCA	105	105	180
Dimensioni (l x h x p)	150 x 87 x 93 mm	150 x 87 x 93 mm	150 x 87 x 105 mm
Corrente Carica (A)	0,7	0,7	1,5
Quantità Acido (L)	0,35	0,35	
Pezzi per confezione	4	6	6

PRINCIPALI APPLICAZIONI

Kymco People S 4T 50 06;
People /S 125 99-05; Zing 125
97-98; People 150 99-03;
Suzuki UC Epicuro 125 99-01;
UC Epicuro 150 99-01; AN
Burgman 250 98-99; Yamaha
XC Cygnus 125; XC Fly One;
BK XC Flame

YTX7L-BS

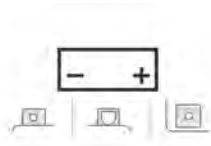

	GS	OKYAMI	OKYAMI LITHIUM
	E0820613	E07049	E07359
Cod. EBF	GTX7L-BS X	YTX7L-BS X	LITZ7S
Barcode			
Voltaggio / Ampère	V 12 - Ah 6	V 12 - Ah 6	V 12 - Ah -
CCA	100	100	150
Dimensioni (l x h x p)	113 x 70 x 130 mm	113 x 70 x 130 mm	113 x 70 x 85 mm
Corrente Carica (A)	0,7	0,7	1
Quantità Acido (L)	0,33	0,33	-
Pezzi per confezione	6	6	8

PRINCIPALI APPLICAZIONI

Kawasaki ZZR 250 96-03;
MBK XC Flame /R 125 00;
Suzuki RV Van Van 125 03-06;
DR SE 350 97-99; Honda SH
125/150 01-; @ 125/150 00-04;
CB Hornet /S 98-00; YBR 125
07; YBR 250 06-; Yamaha XC
Cygnus X 125 04-05

YTZ7S-BS

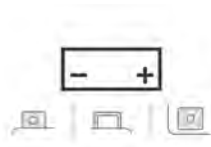

	GS	OKYAMI	OKYAMI LITHIUM
		E07050	
Cod. EBF		YTZ7S-BS X	
Barcode			
Voltaggio / Ampère		V 12 - Ah 6	
CCA		130	
Dimensioni (l x h x p)		113 x 70 x 105 mm	
Corrente Carica (A)		0,6	
Quantità Acido (L)		0,28	
Pezzi per confezione		8	

PRINCIPALI APPLICAZIONI

KTM EXC 250/400/450/525
03-; Kawasaki KLX R 450 07;
Yamaha XG Tricker 250 05;
WR F 450 03-09; WR X 450 08-

*: acido a corredo H: alto spunto

YT9B-BS

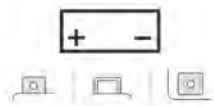

	GS	OKYAMI	OKYAMI LITHIUM
Cod. EBF	E0820811 GT9B-BS X	E07056 YT9B-BS X	E07353 LIT9B
Barcode			
Voltaggio / Ampère	V 12 - Ah 8	V 12 - Ah 8	V 12 - Ah -
CCA	120	120	180
Dimensioni (l x h x p)	150 x 69 x 105 mm	150 x 69 x 105 mm	150 x 87 x 105 mm
Corrente Carica (A)	0,8	0,8	1,5
Quantità Acido (L)	0,4	0,4	
Pezzi per confezione	1	6	6

PRINCIPALI APPLICAZIONI

Yamaha Majesty 400 04-06;
T-Max 500 01-07; TT RE 600
03-04; YZF R6 600 01-06;
MT-03 660 06-; XT R/X 660
04-; YZF R7 750 99-00

YTX9-BS

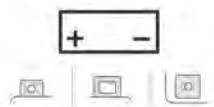

	GS	OKYAMI	OKYAMI LITHIUM
Cod. EBF	E0820812 GTX9-BS X	E07053 YTX9-BS X	E07352 LITX9
Barcode			
Voltaggio / Ampère	V 12 - Ah 8	V 12 - Ah 8	V 12 - Ah -
CCA	135	135	180
Dimensioni (l x h x p)	150 x 87 x 105 mm	150 x 87 x 105 mm	150 x 87 x 105 mm
Corrente Carica (A)	0,9	0,9	1,5
Quantità Acido (L)	0,4	0,4	
Pezzi per confezione	4	6	6

PRINCIPALI APPLICAZIONI

Honda CBR F 600 99-00; XR R
600 93-00; FMX 650 05; NX
Dominator 650 97-02; CBR
919 RR Fireblade 98-00;
Kawasaki ZX 6 R Ninja 636 06;
Z 750/S 750 04-06; ZX 7 RR
750 91-97; Suzuki GSX-R
K4-K5 600 04-05; Yamaha
YPR X-Max 250 05

YTZ10S-BS

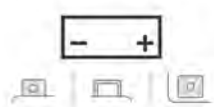

	GS	OKYAMI	OKYAMI LITHIUM
Cod. EBF	E0840811 TTZ10S X	E07055 YTZ10S-BS X	
Barcode			
Voltaggio / Ampère	V 12 - Ah 8,6	V 12 - Ah 8,6	
CCA	190	190	
Dimensioni (l x h x p)	150 x 87 x 94 mm	150 x 87 x 94 mm	
Corrente Carica (A)	0,9	0,9	
Quantità Acido (L)	-	-	
Pezzi per confezione	1	4	

PRINCIPALI APPLICAZIONI

Yamaha YZF R6 600 06-; YZF
R1 1000 04-; XP T-Max 500
2008-2011; Aprilia RXV/SXV
450/550 06-; Honda CBR 600
F 01-06; CBR 600 RR 03-;
CBR 929 RR Fireblade 00-01;
CBR 954 RR Fireblade 02-03;
CBR 1000 RR Fireblade
04-07; CBF 1000 06-; Honda
CBR RR 05-06; Kymco People
S ie 200 07-; KTM 640/690
03-; MV Agusta Brutale 920
11-

YTX9A-BS

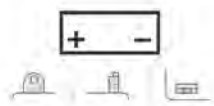

	GS	OKYAMI	OKYAMI LITHIUM
Cod. EBF		E07054 YTX9A-BS X	
Barcode			
Voltaggio / Ampère		V 12 - Ah 9	
CCA		120	
Dimensioni (l x h x p)		135 x 75 x 135 mm	
Corrente Carica (A)		0,9	
Quantità Acido (L)		0,48	
Pezzi per confezione		6	

PRINCIPALI APPLICAZIONI

Italjet Jupiter 125 01-03;
Jupiter 150 01-03; Jupiter 250
01-03; MV Agusta F 4 750
99-00; Piaggio Zip 4T 50
00-04; Free 100 02-03

YT12A-BS

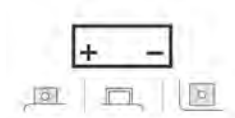

	GS	OKYAMI	OKYAMI LITHIUM
	E0820910	E07057	E07354
Cod. EBF	GT12A-BS X	YT12A-BS X	LIT210S
Barcode			
Voltaggio / Ampère	V 12 - Ah 10	V 12 - Ah 10	V 12 - Ah -
CCA	175	175	210
Dimensioni (l x h x p)	150 x 87 x 105 mm	150 x 87 x 105 mm	150 x 87 x 93 mm
Corrente Carica (A)	1	1	2
Quantità Acido (L)	0,5	0,5	-
Pezzi per confezione	4	4	6

PRINCIPALI APPLICAZIONI

Benelli Tornado 900 00-05;
Ducati 998 02-04; Suzuki
Burgman 250/400 03-06;
GSR-R 750 00-06; GSX-R 1000
05-07; GSX-R 1300 Hayabusa
99-06

YT12B-BS

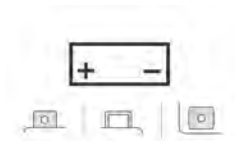

	GS	OKYAMI	OKYAMI LITHIUM
	E0821011	E07060	E07356
Cod. EBF	GT12B-BS X	YT12B-BS X	LIT12B
Barcode			
Voltaggio / Ampère	V 12 - Ah 10	V 12 - Ah 10	V 12 - Ah -
CCA	210	210	240
Dimensioni (l x h x p)	150 x 69 x 130 mm	150 x 69 x 130 mm	150 x 65 x 92 mm
Corrente Carica (A)	1	1	2
Quantità Acido (L)	0,5	0,5	-
Pezzi per confezione	1	6	6

PRINCIPALI APPLICAZIONI

Aprilia Sportcity 125/200
04-06; Benelli Tornado 900
00-02; Ducati Monster
600/620/750/800/900; 748;
749; Supersport; 998; 999;
1098 06-; Kawasaki ZX10-R
Ninja 04-06; Moto Guzzi Sport
1100 96-99; Yamaha FZ6 600
04-07; FZS Fazer 600 98-03;
TDM 850 97-05; YZF R1 1000
98-03

YTX12-BS

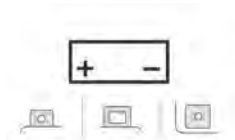

	GS	OKYAMI	OKYAMI LITHIUM
	E0821211	E07058	E07354
Cod. EBF	GTX12-BS X	YTX12-BS X	LIT210S
Barcode			
Voltaggio / Ampère	V 12 - Ah 10	V 12 - Ah 10	V 12 - Ah -
CCA	180	180	210
Dimensioni (l x h x p)	151 x 88 x 131 mm	151 x 88 x 131 mm	150 x 87 x 93 mm
Corrente Carica (A)	1,2	1,2	2
Quantità Acido (L)	0,56	0,56	-
Pezzi per confezione	4	4	6

PRINCIPALI APPLICAZIONI

Aprilia RSV 1000 01-04;
Pegaso 660 05-; Gilera
Runner 200 99-02; Honda VFR
750 90-97; CBR 1100 XX
97-00; Kawasaki ZX6-R Ninja
600 95-97; ER-6 N/F 06-; ZZR
600 93-06; ZX7-R Ninja 750
91-00; Kymco People S 250
06-; Piaggio Beverly 125/200
01-03; Suzuki GSX-R 1000
01-04; DL V-Strom 650 04-;
Triumph Speed Triple 1050
04-; Yamaha TDM 850 91-97

YTZ12S-BS

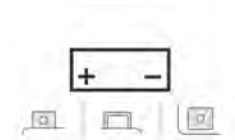

	GS	OKYAMI	OKYAMI LITHIUM
	E0841115	E07059	
Cod. EBF	TTZ12S X	YTZ12S-BS X	
Barcode			
Voltaggio / Ampère	V 12 - Ah 11	V 12 - Ah 11	
CCA	210	210	
Dimensioni (l x h x p)	150 x 87 x 110 mm	150 x 87 x 110 mm	
Corrente Carica (A)	1,1	1,1	
Quantità Acido (L)	-	-	
Pezzi per confezione	1	4	

PRINCIPALI APPLICAZIONI

Honda Jazz 250 01-06; Forza
EX 250 06-; VTR 1000 F 97;
X-11 99-03; SH i 300 07-;
SilverWing 400 06-; FJS
SilverWing 600 02-07; XL V
Transalp 650 00-05; VFR 800
V-Tech 01-; CBR 1100 XX 01-

*: acido a corredo H: alto spunto

YTZ14S-BS

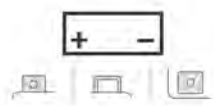

GS	OKYAMI	OKYAMI LITHIUM
E0841116 TTZ14S X	E07063 YTZ14S-BS X	
V 12 - Ah 11	V 12 - Ah 11	
230	230	
150 x 87 x 110 mm	150 x 87 x 110 mm	
1,1	1,1	
-	-	
1	4	

PRINCIPALI APPLICAZIONI

Honda Shadow 750/1100 00-05; Deauville 650 04-05; CB 1300 04-05; Paneuropean 1300 02-03; Yamaha FZ1 N 1000 06-; Honda Transalp 700; KTM Adventure/Supermoto/Superduke 950/990 03-

YT14B-BS

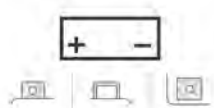

GS	OKYAMI	OKYAMI LITHIUM
E0821210 GT14B-BS X	E07064 YT14B-BS X	E07356 LIT12B
V 12 - Ah 12	V 12 - Ah 12	V 12 - Ah -
210	210	240
150 x 70 x 145 mm	150 x 70 x 145 mm	150 x 65 x 92 mm
1,2	1,2	2
0,6	0,6	-
1	4	6

PRINCIPALI APPLICAZIONI

Yamaha FZS Fazer 1000 01-05; DragStar 1100 99-05; MT-01 1700 05-07

YTX14-BS

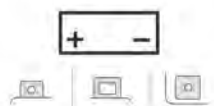

GS	OKYAMI	OKYAMI LITHIUM
E0821214 GTX14-BS X	E07062 YTX14-BS X	E07357 LITZ14S
V 12 - Ah 12	V 12 - Ah 12	V 12 - Ah -
200	200	270
151 x 88 x 146 mm	151 x 88 x 146 mm	150 x 87 x 93 mm
1,4	1,4	2,5
0,68	0,68	-
4	6	6

PRINCIPALI APPLICAZIONI

Aprilia Caponord 1000 01-; Benelli Adiva 125/150 01-02; Honda Africa Twin 750 93-03; BMW R1200GS 06-; K1200R/S 06-; Kawasaki ZZR 1100 93-99; ZX-12R Ninja 1200 00-03; Suzuki Burgman 650 02-05; DL V-Strom 1000 01-; Triumph Street Triple 955 99-01; Yamaha FZR 1000 91-95









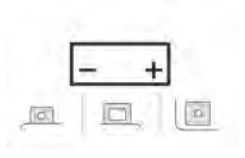

YTX14L-BS

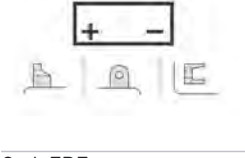

GS	OKYAMI	OKYAMI LITHIUM
E0821216 GTX14L-BS X	E07332 YTX14L-BS X	
V 12 - Ah 12	V 12 - Ah 12	
200	200	
150 x 87 x 145 mm	150 x 87 x 145 mm	
0,69	0,69	
1	6	

PRINCIPALI APPLICAZIONI

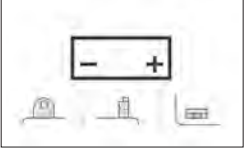
Harley Davidson Sportster 883/1200 04-

	GS	OKYAMI	OKYAMI LITHIUM	
YTX15L-BS				PRINCIPALI APPLICAZIONI
				Bombardier ZX series; Outlander 400; Moto Guzzi California 1100 Special, Stone, Jackal, EV; Moto Guzzi Quota 1100 ES; Moto Guzzi Sport 1100i
Cod. EBF		E07061 YTX15L-BS X		
Barcode				
Voltaggio / Ampère		V 12 - Ah 13		
CCA		230		
Dimensioni (l x h x p)		175 x 87 x 130 mm		
Corrente Carica (A)		1,3		
Quantità Acido (L)		0,72		
Pezzi per confezione		2		
YTX16-BS				PRINCIPALI APPLICAZIONI
				Kawasaki ZR 1100 82-97; VN Vulcan 1500 96-00; Suzuki Intruder 1400/1500/1600 87-05
Cod. EBF		E07065 YTX16-BS X		
Barcode				
Voltaggio / Ampère		V 12 - Ah 14		
CCA		230		
Dimensioni (l x h x p)		150 x 87 x 161 mm		
Corrente Carica (A)		1,4		
Quantità Acido (L)		0,81		
Pezzi per confezione		4		
YTX16-BS-1				PRINCIPALI APPLICAZIONI
				Suzuki LT Quad Master 500 98-04; Suzuki VL 1500 Intruder LC, GLP, S83 98-06
Cod. EBF		E07066 YTX16-BS-1 X		
Barcode				
Voltaggio / Ampère		V 12 - Ah 14		
CCA		230		
Dimensioni (l x h x p)		150 x 87 x 161 mm		
Corrente Carica (A)		1,4		
Quantità Acido (L)		0,81		
Pezzi per confezione		3		
YT19BL-BS				PRINCIPALI APPLICAZIONI
				
Cod. EBF	E0821910 IT19BL-BS			
Barcode				
Voltaggio / Ampère	V 12 - Ah 17,7			
CCA	170			
Dimensioni (l x h x p)	186 x 82 x 171 mm			
Corrente Carica (A)	1,9			
Quantità Acido (L)	0,95			
Pezzi per confezione	1			

*: acido a corredo H: alto spunto

YTX20A-BS

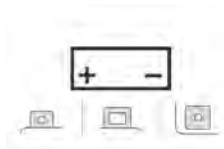

GS	OKYAMI	OKYAMI LITHIUM
Cod. EBF	E07320 YTX20A-BS X	E07354 LITZ10S
Barcode		
Voltaggio / Ampère	V 12 - Ah 18	V 12 - Ah -
CCA	270	210
Dimensioni (l x h x p)	150 x 87 x 161 mm	150 x 87 x 93 mm
Corrente Carica (A)	1,8	2
Quantità Acido (L)	0,84	-
Pezzi per confezione	2	6

PRINCIPALI APPLICAZIONI

Arctic Cat Quad 500; Indiani Chief, Scout 1400 99-01; Honda XL V Varadero 1000 07-

YTX20-BS

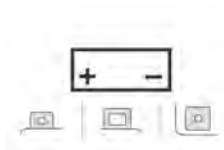

Cod. EBF	E0821810 GTX20-BS X	E07319 YTX20-BS X	E07358 LITX20HQ
Barcode			
Voltaggio / Ampère	V 12 - Ah 18	V 12 - Ah 18	V 12 - Ah -
CCA	270	270	360
Dimensioni (l x h x p)	177 x 89 x 157 mm	177 x 89 x 157 mm	175 x 87 x 130 mm
Corrente Carica (A)	1,8	1,8	3
Quantità Acido (L)	0,85	0,85	-
Pezzi per confezione	3	2	4

PRINCIPALI APPLICAZIONI

H-D/Buell 1000/1200

YTX20L-BS

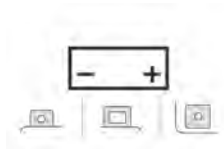

Cod. EBF	E0821815 GTX20L-BS X	E07068 YTX20L-BS X	E07358 LITX20HQ
Barcode			
Voltaggio / Ampère	V 12 - Ah 18	V 12 - Ah 18	V 12 - Ah -
CCA	270	270	360
Dimensioni (l x h x p)	177 x 89 x 157 mm	177 x 89 x 157 mm	175 x 87 x 130 mm
Corrente Carica (A)	1,8	1,8	3
Quantità Acido (L)	0,85	0,85	-
Pezzi per confezione	3	2	4

PRINCIPALI APPLICAZIONI

Arctic Cat Moto d'acqua 500; Indiani Chief, Scout 1400 99-01; Honda GL Goldwing 1800; H-D 883

YTX30L-BS

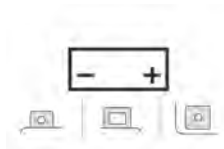

Cod. EBF	E07309 YTX30L-BS X	
Barcode		
Voltaggio / Ampère	V 12 - Ah 30	
CCA	-	
Dimensioni (l x h x p)	166 x 126 x 175 mm	
Corrente Carica (A)	-	
Quantità Acido (L)	-	
Pezzi per confezione	2	

PRINCIPALI APPLICAZIONI

H.D. FLH Series 1450

Senza manutenzione Alto Spunto con acido a corredo (MF Maintenance Free)

	GS	OKYAMI	OKYAMI LITHIUM	
YTX14AH-BS				PRINCIPALI APPLICAZIONI Polaris Sportsman 335 98-01; Tutti i modelli 400/425/500; Honda Quad; Yamaha Quad; Honda FJS Silver Wing 600 -00; XL V Transalp 600 87-93; XR V Africa Twin 650/750 88-93; VF 700/750 83-86; VT 800 Shadow
Cod. EBF	E0821212 GTX14AH-BS H			
Barcode				
Voltaggio / Ampère	V 12 - Ah 12			
CCA	190			
Dimensioni (l x h x p)	136 x 91 x 180 mm			
Corrente Carica (A)	1,2			
Quantità Acido (L)	0,73			
Pezzi per confezione	4			
YTX14AHL-BS				PRINCIPALI APPLICAZIONI Moto e Quad vari
Cod. EBF	E0821213 GTX14AHL-BS H			
Barcode				
Voltaggio / Ampère	V 12 - Ah 12			
CCA	190			
Dimensioni (l x h x p)	136 x 91 x 180 mm			
Corrente Carica (A)	1,2			
Quantità Acido (L)	0,73			
Pezzi per confezione	4			
YTX14H-BS				PRINCIPALI APPLICAZIONI Aprilia DorsoDuro, Mana, Shiver 08-10; BMW R 1200 GS Adventure 04-10; K 1200/1300 R 07-10; F650/800GS 08-10
Cod. EBF	E0821215 GTX14H-BS H		E07357 LITZ14S	
Barcode				
Voltaggio / Ampère	V 12 - Ah 18		V 12 - Ah -	
CCA	240		270	
Dimensioni (l x h x p)	150 x 87 x 145 mm		150 x 87 x 93 mm	
Corrente Carica (A)	1,2		2,5	
Quantità Acido (L)	0,69		-	
Pezzi per confezione	1		6	
YTX20CH-BS				PRINCIPALI APPLICAZIONI Moto Guzzi Brevia 850/1100 06-; Griso 850/1100 06-; Norge 850/1200 06-; Kawasaki VN Vulcan 1500/2000 04-05; Suzuki Marauder 1800; Morini Corsaro 1200 05-; 9 1/2 07-
Cod. EBF	E0821811 GTX20CH-BS H	E07314 YTX20CH-BS H		
Barcode				
Voltaggio / Ampère	V 12 - Ah 18	V 12 - Ah 18		
CCA	270	270		
Dimensioni (l x h x p)	150 x 87 x 161 mm	150 x 87 x 161 mm		
Corrente Carica (A)	1,8	1,8		
Quantità Acido (L)	0,82	0,82		
Pezzi per confezione	1	2		

*: acido a corredo H: alto spunto

YTX20H-BS



	GS	OKYAMI	OKYAMI LITHIUM
Cod. EBF	E0821812 GTX20H-BS H		E07358 LITX20HQ
Barcode			
Voltaggio / Ampère	V 12 - Ah 18		V 12 - Ah -
CCA	240		360
Dimensioni (l x h x p)	175 x 87 x 155 mm		175 x 87 x 130 mm
Corrente Carica (A)	1,2		3
Quantità Acido (L)	0,93		-
Pezzi per confezione	1		4

PRINCIPALI APPLICAZIONI

Moto e scooter vari

YTX20HL-BS

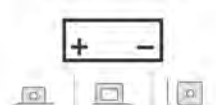

	GS	OKYAMI	OKYAMI LITHIUM
Cod. EBF	E0821813 GTX20HL-BS H		E07358 LITX20HQ
Barcode			
Voltaggio / Ampère	V 12 - Ah 18		V 12 - Ah -
CCA	310		360
Dimensioni (l x h x p)	175 x 87 x 155 mm		175 x 87 x 130 mm
Corrente Carica (A)	1,8		3
Quantità Acido (L)	0,93		-
Pezzi per confezione	1		4

PRINCIPALI APPLICAZIONI

Bombardier Outlander 330/400/650/800 04-08; Moto Guzzi California 1100 EV/Classic 99-

YTX24HL-BS

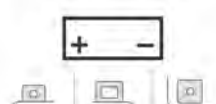

	GS	OKYAMI	OKYAMI LITHIUM
Cod. EBF	E0822110 GTX24HL-BS H		
Barcode			
Voltaggio / Ampère	V 12 - Ah 21		
CCA	350		
Dimensioni (l x h x p)	205 x 87 x 162 mm		
Corrente Carica (A)	2,1		
Quantità Acido (L)	0,99		
Pezzi per confezione	1		

PRINCIPALI APPLICAZIONI

Artic Cat XTX 700 10-

YIX30L-BS

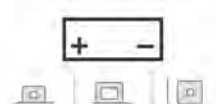









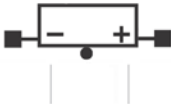

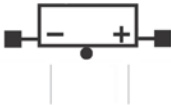

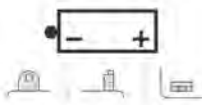
	GS	OKYAMI	OKYAMI LITHIUM
Cod. EBF	E0823010 GIX30L-BS X		E07355 LITX30
Barcode			
Voltaggio / Ampère	V 12 - Ah 30		V 12 - Ah -
CCA	385		480
Dimensioni (l x h x p)	166 x 126 x 175 mm		167 x 126 x 17 mm
Corrente Carica (A)	3		4
Quantità Acido (L)	1,4		-
Pezzi per confezione	1		1



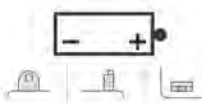







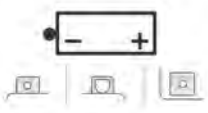

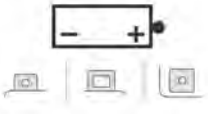

PRINCIPALI APPLICAZIONI

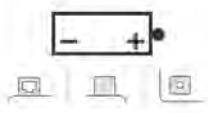
Harley Davidson 1340 FLTR/FLT 97-98

Standard/Convenzionali 12V

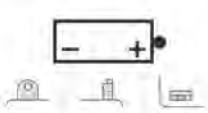
	GS	OKYAMI	OKYAMI LITHIUM	
YB2,5L-C				PRINCIPALI APPLICAZIONI Aprilia Tuareg Rally 125 87-88; Honda MB 50 -82; MTX S 50 -84; NU Urban Express 50 82-83; MTX C 80 -82; XL SD 125 85-91
				
Cod. EBF		E07014 YB2,5L-C		
Barcode				
Voltaggio / Ampère		V 12 - Ah 2,5		
CCA		-		
Dimensioni (l x h x p)		80 x 70 x 105 mm		
Corrente Carica (A)		-		
Quantità Acido (L)		-		
Pezzi per confezione		20		
YB2,5L-C2				PRINCIPALI APPLICAZIONI Aprilia Tuareg Rally 125 87-88; Honda MB 50 -82; MTX S 50 -84; NU Urban Express 50 82-83; MTX C 80 -82; XL SD 125 85-91
				
Cod. EBF		E07003 YB2,5L-C2		
Barcode				
Voltaggio / Ampère		V 12 - Ah 2,5		
CCA		-		
Dimensioni (l x h x p)		80 x 70 x 105 mm		
Corrente Carica (A)		-		
Quantità Acido (L)		-		
Pezzi per confezione		20		
YB3L-A				PRINCIPALI APPLICAZIONI Cagiva T4 R 350 87-94; Fantic Motor Raider LC 125 -85; Honda XL R 250 82-87; XL R 350 84-85; XL R 500 -82; XL R 600 83-87
				
Cod. EBF	E0800310 CB3L-A	E07015 YB3L-A		
Barcode				
Voltaggio / Ampère	V 12 - Ah 3	V 12 - Ah 3		
CCA	30	30		
Dimensioni (l x h x p)	99 x 57 x 113 mm	99 x 57 x 113 mm		
Corrente Carica (A)	0,3	0,3		
Quantità Acido (L)	0,3	0,3		
Pezzi per confezione	10	10		
YB3L-B				PRINCIPALI APPLICAZIONI Yamaha DT LC R/Z Tenere 125 89-92; DT 200 95-; XT 250 84-84; XT 350 85-99
				
Cod. EBF	E0800311 CB3L-B	E07016 YB3L-B		
Barcode				
Voltaggio / Ampère	V 12 - Ah 3	V 12 - Ah 3		
CCA	30	30		
Dimensioni (l x h x p)	99 x 57 x 113 mm	99 x 57 x 113 mm		
Corrente Carica (A)	0,3	0,3		
Quantità Acido (L)	0,3	0,3		
Pezzi per confezione	10	20		

*: acido a corredo H: alto spunto

	GS	OKYAMI	OKYAMI LITHIUM	
YB4L-A				PRINCIPALI APPLICAZIONI Kawasaki KL D - KLR 250 85-01; KLR (s/av.) 250 90-91; KL A - KLR 600 84-; KLR (s/av.) 600 90-91
				
Cod. EBF		E07017 YB4L-A		
Barcode				
Voltaggio / Ampère		V 12 - Ah 4		
CCA		50		
Dimensioni (l x h x p)		120 x 70 x 92 mm		
Corrente Carica (A)		0,4		
Quantità Acido (L)		0,28		
Pezzi per confezione		20		
YB4L-B				PRINCIPALI APPLICAZIONI Aprilia Scarabeo 50 93-; SR 50 93-; RX 50 89- Gilera Runner /SP 50 97-06; Malaguti F 12 Phantom 50 94-; MBK Booster /R 50 90-; Ovetto 50 97-04; Piaggio Zip 50 92-; NRG I/II serie 50 94-; Yamaha Aerox 50 1997
				
Cod. EBF	E0800410 CB4L-B	E07018 YB4L-B X		
Barcode				
Voltaggio / Ampère	V 12 - Ah 4	V 12 - Ah 4		
CCA	45	45		
Dimensioni (l x h x p)	121 x 71 x 94 mm	121 x 71 x 94 mm		
Corrente Carica (A)	0,4	0,4		
Quantità Acido (L)	0,3	0,3		
Pezzi per confezione	10	8		
12N5-3B				PRINCIPALI APPLICAZIONI Suzuki DR S 650 90-91; Yamaha TZR 125 91-93; TDR 250; XT 550 82-83; SRX 600 86-; XT Tenere 600 83-85
				
Cod. EBF	E0800510 12N5-3B	E07306 12N5-3B		
Barcode				
Voltaggio / Ampère	V 12 - Ah 5	V 12 - Ah 5		
CCA	39	39		
Dimensioni (l x h x p)	121 x 61 x 131 mm	121 x 61 x 131 mm		
Corrente Carica (A)	0,5	0,5		
Quantità Acido (L)	0,38	0,38		
Pezzi per confezione	10	10		
YB5L-B				PRINCIPALI APPLICAZIONI Cagiva Supercity 50 91-94; Malaguti Centro /SL 50 99-00; F 15 Firefox 50 99-06; Peugeot SV Geo/Executive 125 91-95; Piaggio Vespa ET2 (Iniez.) 50 97-00; Suzuki DR R 650 90-91; Yamaha TZR R 125 94-95; XT (4 valvole) 600 84-90
				
Cod. EBF	E0800515 CB5L-B	E07019 YB5L-B X		
Barcode				
Voltaggio / Ampère	V 12 - Ah 5	V 12 - Ah 5		
CCA	60	60		
Dimensioni (l x h x p)	121 x 62 x 132 mm	121 x 62 x 132 mm		
Corrente Carica (A)	0,5	0,5		
Quantità Acido (L)	0,4	0,4		
Pezzi per confezione	10	9		

12N5,5-3B

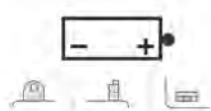

GS



E0800610
12N5,5-3B



V 12 - Ah 6
CCA 55
Dimensioni (l x h x p) 138 x 61 x 131 mm
Corrente Carica (A) 0,6
Quantità Acido (L) 0,42
Pezzi per confezione 5

OKYAMI



E07020
12N5,5-3B



V 12 - Ah 6
CCA 55
Dimensioni (l x h x p) 138 x 61 x 131 mm
Corrente Carica (A) 0,6
Quantità Acido (L) 0,42
Pezzi per confezione 6

OKYAMI LITHIUM

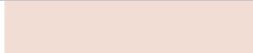

PRINCIPALI APPLICAZIONI

Gilera T4 200 79-84; Dakota (s/av.) 350 85-; Dakota (s/av.) 500 85-; Piaggio Vespa PX (c/av.) /arcob. 125 81-97; Vespa PX (c/av.) /arcob. 200 81-97; Aprilia ETX 125 84-85; ETX (s/av.) 350 86-92; ETX (s/av.) 600 86-92; Yamaha RD 500; YZF R125 08-

12N5,5-4A

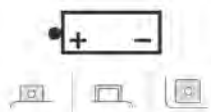

E0800611
12N5,5-4A



V 12 - Ah 6
CCA 55
Dimensioni (l x h x p) 138 x 61 x 131 mm
Corrente Carica (A) 0,6
Quantità Acido (L) 0,42
Pezzi per confezione 5



E07021
12N5,5-4A



V 12 - Ah 6
CCA 55
Dimensioni (l x h x p) 138 x 61 x 131 mm
Corrente Carica (A) 0,6
Quantità Acido (L) 0,42
Pezzi per confezione 6



PRINCIPALI APPLICAZIONI

Cagiva Aletta Oro (s/av.) 125 85-87; Elefant 125 85-; Roadster 125 94-99; SST 125 75-81; WSXT Aletta Rossa 125 83-; Elefant 200 84-86; Ala Rossa T4 350 85-88

12N5,5-4B

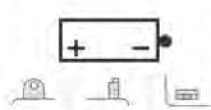

E0800612
12N5,5-4B



V 12 - Ah 6
CCA 55
Dimensioni (l x h x p) 138 x 61 x 131 mm
Corrente Carica (A) 0,6
Quantità Acido (L) 0,42
Pezzi per confezione 5



E07316
12N5,5-4B



V 12 - Ah 6
CCA 55
Dimensioni (l x h x p) 138 x 61 x 131 mm
Corrente Carica (A) 0,6
Quantità Acido (L) 0,42
Pezzi per confezione 10



PRINCIPALI APPLICAZIONI

Kawasaki 400 Mach II; Malaguti

12N5,5A-3B

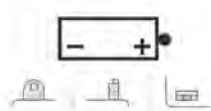

E0800613
12N5,5A-3B



V 12 - Ah 6
CCA 55
Dimensioni (l x h x p) 138 x 61 x 131 mm
Corrente Carica (A) 0,6
Quantità Acido (L) 0,38
Pezzi per confezione 5



E07022
12N5,5A-3B



V 12 - Ah 6
CCA 55
Dimensioni (l x h x p) 138 x 61 x 131 mm
Corrente Carica (A) 0,6
Quantità Acido (L) 0,38
Pezzi per confezione 6



PRINCIPALI APPLICAZIONI

Yamaha RD 350 73-75

12N7-3B

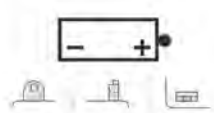

	GS	OKYAMI	OKYAMI LITHIUM
	E0800710	E07084	
Cod. EBF	12N7-3B	12N7-3B	
Barcode			
Voltaggio / Ampère	V 12 - Ah 7	V 12 - Ah 7	
CCA	80	80	
Dimensioni (l x h x p)	137 x 76 x 135 mm	137 x 76 x 135 mm	
Corrente Carica (A)	0,7	0,7	
Quantità Acido (L)	0,55	0,55	
Pezzi per confezione	5	8	

PRINCIPALI APPLICAZIONI

Aermacchi SX 125 74-78; SX 175 74-78; SX 250 75-78; Cagiva SST - SX 250 75-85; SST - SX 350 82-85

12N7-4A

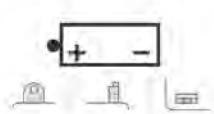

	E0800711		
Cod. EBF	12N7-4A		
Barcode			
Voltaggio / Ampère	V 12 - Ah 7		
CCA	80		
Dimensioni (l x h x p)	137 x 76 x 135 mm		
Corrente Carica (A)	0,7		
Quantità Acido (L)	0,55		
Pezzi per confezione	5		

PRINCIPALI APPLICAZIONI

H-D XLCH; FX Series (Av. Pedale); Suzuki GT Sebring; GT Titan; T Titan

12N7-4B

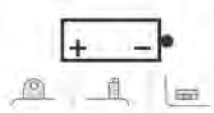

	E0800712	E07023	
Cod. EBF	12N7-4B	12N7-4B	
Barcode			
Voltaggio / Ampère	V 12 - Ah 7	V 12 - Ah 7	
CCA	80	80	
Dimensioni (l x h x p)	137 x 76 x 135 mm	137 x 76 x 135 mm	
Corrente Carica (A)	0,7	0,7	
Quantità Acido (L)	0,55	0,55	
Pezzi per confezione	5	8	

PRINCIPALI APPLICAZIONI

Aspes Yuma 125 76-; Garelli TSR 125; Kawasaki H1 500 Mach III

YB7C-A

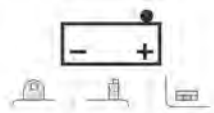

	E0800811	E07026	
Cod. EBF	CB7C-A	YB7C-A	
Barcode			
Voltaggio / Ampère	V 12 - Ah 7	V 12 - Ah 7	
CCA	75	75	
Dimensioni (l x h x p)	130 x 90 x 114 mm	130 x 90 x 114 mm	
Corrente Carica (A)	0,8	0,8	
Quantità Acido (L)	0,6	0,6	
Pezzi per confezione	5	8	

PRINCIPALI APPLICAZIONI

Yamaha TW 125 99-01; TW 200 99-01

YB7-A

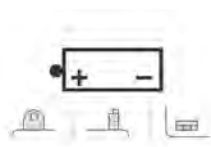

	GS	OKYAMI	OKYAMI LITHIUM
	E0800810	E07025	
Cod. EBF	CB7-A	YB7-A	
Barcode			
Voltaggio / Ampère	V 12 - Ah 8	V 12 - Ah 8	
CCA	105	105	
Dimensioni (l x h x p)	136 x 76 x 136 mm	136 x 76 x 136 mm	
Corrente Carica (A)	0,8	0,8	
Quantità Acido (L)	0,6	0,6	
Pezzi per confezione	5	6	

PRINCIPALI APPLICAZIONI

H-D XL (s/av.) 1200; Piaggio Vespa PK FL/FL2 (c/av.) 50 91-97; Sfera 125/150 95-97; Skipper 125 94-97; Vespa ETS 125 85-; Vespa T5 125 85-89; Typhoon 125 97-98

YB7L-B

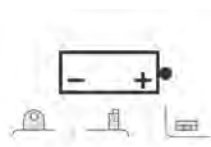

	E0800812		
Cod. EBF	CB7L-B		
Barcode			
Voltaggio / Ampère	V 12 - Ah 8		
CCA	105		
Dimensioni (l x h x p)	136 x 76 x 136 mm		
Corrente Carica (A)	0,8		
Quantità Acido (L)	0,6		
Pezzi per confezione	5		

PRINCIPALI APPLICAZIONI

Triumph Bonneville; MBK Skyliner 125 98-03; Thunder 125 01-03; Doodo 150 00-01; Skyliner 150 98-02; Thunder 150 01-02; Skyliner 180 98-98; Yamaha YP Majesty 125 98-05; YP Majesty 150 98-03; YP Majesty 180 03-05

YB7L-B2

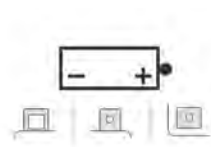

	E0800813	E07024	
Cod. EBF	CB7L-B2	YB7L-B2	
Barcode			
Voltaggio / Ampère	V 12 - Ah 8	V 12 - Ah 8	
CCA	105	105	
Dimensioni (l x h x p)	136 x 76 x 136 mm	136 x 76 x 136 mm	
Corrente Carica (A)	0,8	0,8	
Quantità Acido (L)	0,6	0,6	
Pezzi per confezione	5	8	

PRINCIPALI APPLICAZIONI

Triumph Bonneville; MBK Skyliner 125 98-03; Thunder 125 01-03; Doodo 150 00-01; Skyliner 150 98-02; Thunder 150 01-02; Skyliner 180 98-98; Yamaha YP Majesty 125 98-05; YP Majesty 150 98-03; YP Majesty 180 03-05

12N9-3B

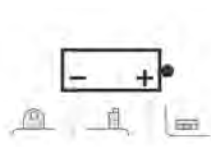

	E0800910	E07086	
Cod. EBF	12N9-3B	12N9-3B	
Barcode			
Voltaggio / Ampère	V 12 - Ah 9	V 12 - Ah 9	
CCA	85	85	
Dimensioni (l x h x p)	138 x 77 x 141 mm	138 x 77 x 141 mm	
Corrente Carica (A)	0,9	0,9	
Quantità Acido (L)	0,6	0,6	
Pezzi per confezione	5	6	

PRINCIPALI APPLICAZIONI

Moto Morini Sport bicil. 350

12N9-4B-1

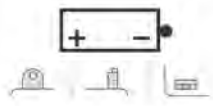

	GS	OKYAMI	OKYAMI LITHIUM
Cod. EBF	E0800911 12N9-4B-1	E07087 12N9-4B-1	
Barcode			
Voltaggio / Ampère	V 12 - Ah 9	V 12 - Ah 9	
CCA	85	85	
Dimensioni (l x h x p)	137 x 76 x 141 mm	137 x 76 x 141 mm	
Corrente Carica (A)	0,9	0,9	
Quantità Acido (L)	0,6	0,6	
Pezzi per confezione	5	6	

PRINCIPALI APPLICAZIONI

Honda NX 125 88-90; XL R /Paris-Dakar 125 98-02; Triumph Tiger 750

YB9-B

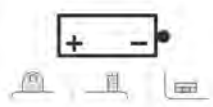

	GS	OKYAMI	OKYAMI LITHIUM
Cod. EBF	E0800915 CB9-B	E07090 YB9-B X	
Barcode			
Voltaggio / Ampère	V 12 - Ah 9	V 12 - Ah 9	
CCA	115	115	
Dimensioni (l x h x p)	136 x 76 x 142 mm	136 x 76 x 142 mm	
Corrente Carica (A)	0,9	0,9	
Quantità Acido (L)	0,6	0,6	
Pezzi per confezione	5	6	

PRINCIPALI APPLICAZIONI

Aprilia Scarabeo 4T 100 07-; Cagiva Mito 125 90-94; Gilera Runner FXR 180 97-00; Malaguti Phantom Max 125 03- Piaggio Liberty 4T RST 50 05-06; Vespa ET4 50 00-01; Vespa LX 4T 50 05-; Vespa ET4 150 99-02; Vespa PX 150 81-98

YB9L-A2

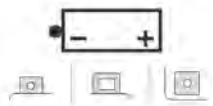

	GS	OKYAMI	OKYAMI LITHIUM
Cod. EBF	E0800912 CB9L-A2	E07028 YB9L-A2	
Barcode			
Voltaggio / Ampère	V 12 - Ah 9	V 12 - Ah 9	
CCA	115	115	
Dimensioni (l x h x p)	136 x 76 x 142 mm	136 x 76 x 142 mm	
Corrente Carica (A)	0,9	0,9	
Quantità Acido (L)	0,6	0,6	
Pezzi per confezione	5	6	

PRINCIPALI APPLICAZIONI

Yamaha RD 200 74-76; Kawasaki ZZR 250 90-93

12N10-3A

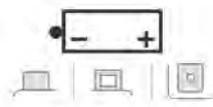

	GS	OKYAMI	OKYAMI LITHIUM
Cod. EBF		E07029 12N10-3A	
Barcode			
Voltaggio / Ampère		V 12 - Ah 10	
CCA		-	
Dimensioni (l x h x p)		135 x 90 x 145 mm	
Corrente Carica (A)		-	
Quantità Acido (L)		-	
Pezzi per confezione		8	

PRINCIPALI APPLICAZIONI

Suzuki GS 550 77-; GN 250 91-96;

12N10-3A-1

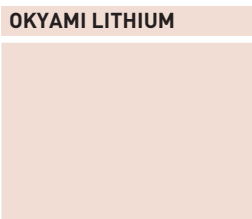
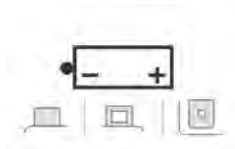

PRINCIPALI APPLICAZIONI

Suzuki GSX F/FWSD 400;
Yamaha RS 125

	GS	OKYAMI	OKYAMI LITHIUM
Cod. EBF	E0801011 2N10-3A-1	E07085 12N10-3A-1	
Barcode			
Voltaggio / Ampère	V 12 - Ah 10	V 12 - Ah 10	
CCA	-	-	
Dimensioni (l x h x p)	135 x 90 x 145 mm	135 x 90 x 145 mm	
Corrente Carica (A)	-	-	
Quantità Acido (L)	-	-	
Pezzi per confezione	5	5	

12N10-3B

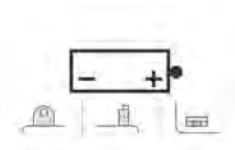

PRINCIPALI APPLICAZIONI

Kawasaki KZ A 200 78-79;
Quad KLT A-C 200 81-84;
Yamaha XC Riva 180 83-85

	GS	OKYAMI	OKYAMI LITHIUM
Cod. EBF	E0801010 12N10-3B	E07030 12N10-3B	
Barcode			
Voltaggio / Ampère	V 12 - Ah 10	V 12 - Ah 10	
CCA	103	103	
Dimensioni (l x h x p)	136 x 91 x 146 mm	136 x 91 x 146 mm	
Corrente Carica (A)	1	1	
Quantità Acido (L)	0,78	0,78	
Pezzi per confezione	5	6	

YB10L-A2

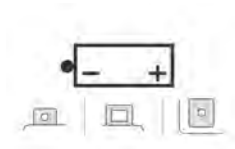

PRINCIPALI APPLICAZIONI

Gilera Nordwest 350 93-94;
Dakota (c/av.) 500 85; Suzuki
TU 250 97-00; GS 400 77-78;
Yamaha XV Virago 250
1987-99

	GS	OKYAMI	OKYAMI LITHIUM
Cod. EBF	E0801110 CB10L-A2	E07031 YB10L-A2	
Barcode			
Voltaggio / Ampère	V 12 - Ah 10	V 12 - Ah 10	
CCA	120	120	
Dimensioni (l x h x p)	136 x 91 x 147 mm	136 x 91 x 147 mm	
Corrente Carica (A)	1	1	
Quantità Acido (L)	0,7	0,7	
Pezzi per confezione	5	5	

YB10L-B

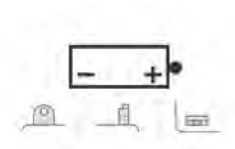

PRINCIPALI APPLICAZIONI

Piaggio X9 00-03;
Superhexagon GTX 180 01-02;
Hexagon 250 GT 99;
Superhexagon GTX 250 98-00;
Suzuki GSX E/ESL/L 550
75-77

	GS	OKYAMI	OKYAMI LITHIUM
Cod. EBF	E0801111 CB10L-B	E07088 YB10L-B	
Barcode			
Voltaggio / Ampère	V 12 - Ah 10	V 12 - Ah 10	
CCA	120	120	
Dimensioni (l x h x p)	136 x 91 x 147 mm	136 x 91 x 147 mm	
Corrente Carica (A)	1	1	
Quantità Acido (L)	0,7	0,7	
Pezzi per confezione	5	4	

*: acido a corredo H: alto spunto

YB10L-B2

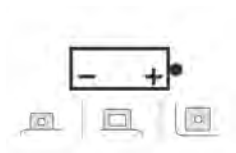

	GS	OKYAMI	OKYAMI LITHIUM
Cod. EBF	E0801112 CB10L-B2	E07091 YB10L-B2 X	
Barcode			
Vtaggio / Ampère	V 12 - Ah 10	V 12 - Ah 10	
CCA	120	120	
Dimensioni (l x h x p)	136 x 91 x 147 mm	136 x 91 x 147 mm	
Corrente Carica (A)	1	1	
Quantità Acido (L)	0,7	0,7	
Pezzi per confezione	5	4	

PRINCIPALI APPLICAZIONI

Gilera DNA 125 00-01; DNA 180 00-01; Runner FXR 180 97-00; Runner VXR 200 02-04; Runner VXR 200 05-; Suzuki GS 500 01-; GS E 500 89-96; DR SE 650 96-98

12N11-3A-1

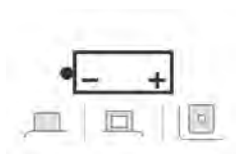

	GS	OKYAMI	OKYAMI LITHIUM
Cod. EBF	E0801115 2N11-3A-1	E07033 12N11-3A-1	
Barcode			
Vtaggio / Ampère	V 12 - Ah 11	V 12 - Ah 11	
CCA	-	-	
Dimensioni (l x h x p)	135 x 90 x 156 mm	135 x 90 x 156 mm	
Corrente Carica (A)	-	-	
Quantità Acido (L)	-	-	
Pezzi per confezione	5	8	

PRINCIPALI APPLICAZIONI

Suzuki GT Adventurer 185 73-77; TC Ranger 185 74-77; GT Indy 550 72-77

12N12A-4A-1

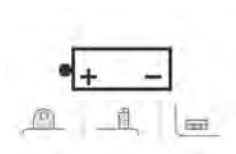

	GS	OKYAMI	OKYAMI LITHIUM
Cod. EBF	E0801210 12N12A-4A-1	E07302 12N12A-4A-1	
Barcode			
Vtaggio / Ampère	V 12 - Ah 12	V 12 - Ah 12	
CCA	125	125	
Dimensioni (l x h x p)	136 x 82 x 162 mm	136 x 82 x 162 mm	
Corrente Carica (A)	1,2	1,2	
Quantità Acido (L)	0,72	0,72	
Pezzi per confezione	5	4	

PRINCIPALI APPLICAZIONI

Yamaha FJ 600 84-85; FZ 600 86-88; XJ 600 85-94; FZR 600 89-90; ZZR 600 90-92

YB10L-BP

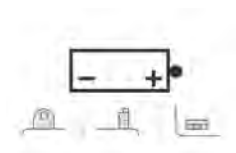

	GS	OKYAMI	OKYAMI LITHIUM
Cod. EBF	E0801212 CB10L-BP	E07333 YB10L-BP X	
Barcode			
Vtaggio / Ampère	V 12 - Ah 12	V 12 - Ah 12	
CCA	165	165	
Dimensioni (l x h x p)	135 x 90 x 145 mm	135 x 90 x 145 mm	
Corrente Carica (A)	1,1	1,1	
Quantità Acido (L)	0,8	0,8	
Pezzi per confezione	1	4	

PRINCIPALI APPLICAZIONI

Piaggio Hexagon LX4 125 98-02; X 8 125 05-06; Carnaby 125 07-; Liberty RST 200 04-; Vespa GT 200 05-06; X 8 200 05-06; X 9 200 02-03; Beverly 500 02-04; X 9 500 01-02

*: acido a corredo H: alto spunto

YB12A-A

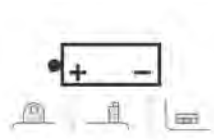

	GS	OKYAMI	OKYAMI LITHIUM
Cod. EBF	E0801214 CB12A-A	E07034 YB12A-A	
Barcode			
Voltaggio / Ampère	V 12 - Ah 12	V 12 - Ah 12	
CCA	180	180	
Dimensioni (l x h x p)	136 x 81 x 162 mm	136 x 81 x 162 mm	
Corrente Carica (A)	1,2	1,2	
Quantità Acido (L)	0,7	0,7	
Pezzi per confezione	5	5	

PRINCIPALI APPLICAZIONI

Kawasaki EN Vulcan A 500 90-96; GPZ E/L 550 84-85; Eliminator 600 95-97; GPX R 600 88-90; GPZ E/L 600; ZL 600 86-97; ZZR 600 90-93

YB12A-B

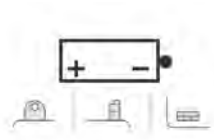

Cod. EBF	E0801215 CB12A-B	E07037 YB12A-B	
Barcode			
Voltaggio / Ampère	V 12 - Ah 12	V 12 - Ah 12	
CCA	180	180	
Dimensioni (l x h x p)	136 x 81 x 162 mm	136 x 81 x 162 mm	
Corrente Carica (A)	1,2	1,2	
Quantità Acido (L)	0,7	0,7	
Pezzi per confezione	5	4	

PRINCIPALI APPLICAZIONI

Honda CB S; XL V Transalp 600 87-99

YB12A-B2

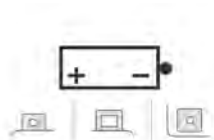

Cod. EBF	E0801216 CB12A-B2	E07307 YB12A-B2	
Barcode			
Voltaggio / Ampère	V 12 - Ah 12	V 12 - Ah 12	
CCA	180	180	
Dimensioni (l x h x p)	136 x 81 x 162 mm	136 x 81 x 162 mm	
Corrente Carica (A)	1,2	1,2	
Quantità Acido (L)	0,7	0,7	
Pezzi per confezione	5	6	

PRINCIPALI APPLICAZIONI

Honda VFR F Interceptor 750 86-88

YB12AL-A2

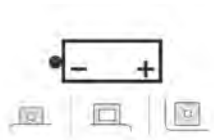

Cod. EBF	E0801218 CB12AL-A2	E07092 YB12AL-A2 X	
Barcode			
Voltaggio / Ampère	V 12 - Ah 12	V 12 - Ah 12	
CCA	180	180	
Dimensioni (l x h x p)	136 x 81 x 162 mm	136 x 81 x 162 mm	
Corrente Carica (A)	1,2	1,2	
Quantità Acido (L)	0,7	0,7	
Pezzi per confezione	5	4	

PRINCIPALI APPLICAZIONI

Kawasaki EN Vulcan C LTD 500 96-05; ZXR 750 90-90; Yamaha XV Virago /DX 535 87-01; FZR 600 89-93; XT Z Tenere 600 86-90

YB12B-B2

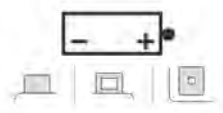

	GS	OKYAMI	OKYAMI LITHIUM
Cod. EBF	E0801220 CB12B-B2	E07038 YB12B-B2	E07354 LITZ10S
Barcode			
Voltaggio / Ampère	V 12 - Ah 12	V 12 - Ah 12	V 12 - Ah -
CCA	180	180	210
Dimensioni (l x h x p)	160 x 91 x 132 mm	160 x 91 x 132 mm	150 x 87 x 93 mm
Corrente Carica (A)	1,2	1,2	2
Quantità Acido (L)	0,8	0,8	-
Pezzi per confezione	5	4	6

PRINCIPALI APPLICAZIONI

Suzuki GSX 250 02-05; GS L 300 82-85; GSX 400; GS E/L 450 83-88; Yamaha BW 350 87-88

12N14-3A

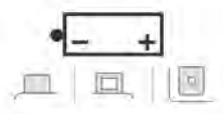

	GS	OKYAMI	OKYAMI LITHIUM
Cod. EBF	E0801410 12N14-3A	E07315 12N14-3A	
Barcode			
Voltaggio / Ampère	V 12 - Ah 14	V 12 - Ah 14	
CCA	128	128	
Dimensioni (l x h x p)	136 x 91 x 168 mm	136 x 91 x 168 mm	
Corrente Carica (A)	1,4	1,4	
Quantità Acido (L)	0,78	0,78	
Pezzi per confezione	5	4	

PRINCIPALI APPLICAZIONI

Yamaha TX 500 74-; XS 500 75-78; TX 650 74-; XS (Tutti) 650 75-83; XS S 750 77-79

SYB14L-A2

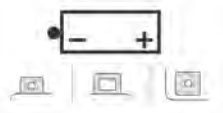

	GS	OKYAMI	OKYAMI LITHIUM
Cod. EBF	E0801417 SCB14L-A2		
Barcode			
Voltaggio / Ampère	V 12 - Ah 14		
CCA	190		
Dimensioni (l x h x p)	136 x 91 x 169 mm		
Corrente Carica (A)	1,4		
Quantità Acido (L)	0,8		
Pezzi per confezione	5		

PRINCIPALI APPLICAZIONI

Kawasaki GPZ 1000 87-89; Suzuki GSX-R 750/1100 97-02;

YB14-A2

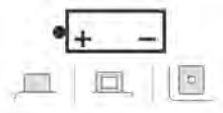

	GS	OKYAMI	OKYAMI LITHIUM
Cod. EBF	E0801411 CB14-A2	E07040 YB14-A2 X	
Barcode			
Voltaggio / Ampère	V 12 - Ah 14	V 12 - Ah 14	
CCA	190	190	
Dimensioni (l x h x p)	136 x 91 x 169 mm	136 x 91 x 169 mm	
Corrente Carica (A)	1,4	1,4	
Quantità Acido (L)	0,8	0,8	
Pezzi per confezione	5	4	

PRINCIPALI APPLICAZIONI

Honda XL R 600 85-87; VF F Interceptor 84-85; Polaris 330 Magnum Trail Boss 03-05; Suzuki Quad LT 250/280/300

YB14A-A2

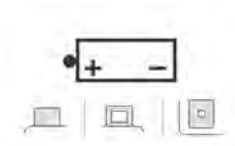

	GS	OKYAMI	OKYAMI LITHIUM
	E0801412	E07308	
Cod. EBF	CB14A-A2	YB14A-A2	
Barcode			
Voltaggio / Ampère	V 12 - Ah 14	V 12 - Ah 14	
CCA	190	190	
Dimensioni (l x h x p)	136 x 91 x 181 mm	136 x 91 x 181 mm	
Corrente Carica (A)	1,4	1,4	
Quantità Acido (L)	0,8	0,8	
Pezzi per confezione	5	5	

PRINCIPALI APPLICAZIONI

Bombardier Quad Rally 200 03

YB14-B2

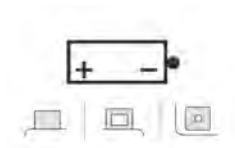

	GS	OKYAMI	OKYAMI LITHIUM
	E0801413	E07042	
Cod. EBF	CB14-B2	YB14-B2	
Barcode			
Voltaggio / Ampère	V 12 - Ah 14	V 12 - Ah 14	
CCA	190	190	
Dimensioni (l x h x p)	136 x 91 x 169 mm	136 x 91 x 169 mm	
Corrente Carica (A)	1,4	1,4	
Quantità Acido (L)	0,8	0,8	
Pezzi per confezione	5	4	

PRINCIPALI APPLICAZIONI

Honda XRV Africa Twin 650 88-89; VT C Shadow 700 86-87; XRV Africa Twin 750 90-92; VT C Shadow 800 88-;Polaris Quad (Tutti) 250 85-05; (Tutti) 325 87-02

YB14L-A1

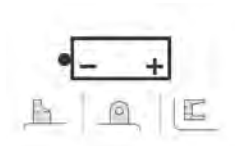

	GS	OKYAMI	OKYAMI LITHIUM
	E0801415	E07041	
Cod. EBF	CB14L-A1	YB14L-A1	
Barcode			
Voltaggio / Ampère	V 12 - Ah 14	V 12 - Ah 14	
CCA	190	190	
Dimensioni (l x h x p)	136 x 91 x 169 mm	136 x 91 x 169 mm	
Corrente Carica (A)	1,4	1,4	
Quantità Acido (L)	0,8	0,8	
Pezzi per confezione	5	4	

PRINCIPALI APPLICAZIONI

Honda CB SC Nighthawk S 700 84-86

YB14L-A2

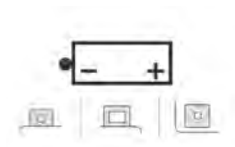

	GS	OKYAMI	OKYAMI LITHIUM
	E0801416	E07069	
Cod. EBF	CB14L-A2	YB14L-A2	
Barcode			
Voltaggio / Ampère	V 12 - Ah 14	V 12 - Ah 14	
CCA	190	190	
Dimensioni (l x h x p)	136 x 91 x 169 mm	136 x 91 x 169 mm	
Corrente Carica (A)	1,4	1,4	
Quantità Acido (L)	0,8	0,8	
Pezzi per confezione	5	5	

PRINCIPALI APPLICAZIONI

Aprilia Atlantic 500 01-04; Scarabeo 500 03-06; Kawasaki ZXR 750 89-89; Yamaha FZR Genesis 750 87-88; Triumph Speed Triple 750 97-; Daytona 750 93-97; Suzuki GSX-R 750 88-91; Gilera Nexus 500

*: acido a corredo H: alto spunto

YB14L-B2

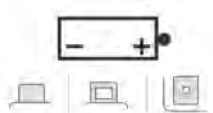

	GS	OKYAMI	OKYAMI LITHIUM
Cod. EBF	E0801418 CB14L-B2	E07070 YB14L-B2	
Barcode			
Voltaggio / Ampère	V 12 - Ah 14	V 12 - Ah 14	
CCA	190	190	
Dimensioni (l x h x p)	136 x 91 x 169 mm	136 x 91 x 169 mm	
Corrente Carica (A)	1,4	1,4	
Quantità Acido (L)	0,8	0,8	
Pezzi per confezione	5	4	

PRINCIPALI APPLICAZIONI

Honda CBR F Hurricane 1000 87-96; Suzuki LS Savage 650 86-00; DR Big 750 88-89; GSX-F 750 89-97; GSX EFE/ESE 1100 87-; GSX-F Katana 1100 88-90; GSX-R 1100 90-97; GS E, S 1150 83-86

12N16-3B

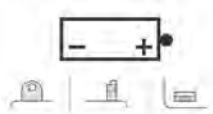

Cod. EBF		E07071 12N16-3B	
Barcode			
Voltaggio / Ampère		V 12 - Ah 16	
CCA		-	
Dimensioni (l x h x p)		175 x 100 x 155 mm	
Corrente Carica (A)		-	
Quantità Acido (L)		-	
Pezzi per confezione		4	

PRINCIPALI APPLICAZIONI

Kawasaki KZ E ST, Shaft 1000 79-80; KZ P Police 1000 80-81; KZ B GP 1100 81

HYB16A-A

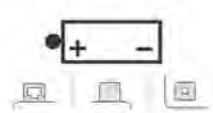

Cod. EBF	E0801610 HCB16A-A	E07072 HYB16A-A	
Barcode			
Voltaggio / Ampère	V 12 - Ah 16	V 12 - Ah 16	
CCA	190	190	
Dimensioni (l x h x p)	150 x 90 x 180 mm	150 x 90 x 180 mm	
Corrente Carica (A)	1,6	1,6	
Quantità Acido (L)	0,8	0,8	
Pezzi per confezione	4	4	

PRINCIPALI APPLICAZIONI

Honda VT C Shadow 700 84-85; VT C Shadow 750 83-; VT C Shadow Spirit 1100 85-99; VT C2 Shadow ACE 1100 95-99

YB16AL-A2

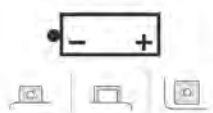

Cod. EBF	E0801612 CB16AL-A2	E07073 YB16AL-A2	
Barcode			
Voltaggio / Ampère	V 12 - Ah 16	V 12 - Ah 16	
CCA	200	200	
Dimensioni (l x h x p)	207 x 71.5 x 164 mm	207 x 71.5 x 164 mm	
Corrente Carica (A)	1,6	1,6	
Quantità Acido (L)	1,1	1,1	
Pezzi per confezione	5	4	

PRINCIPALI APPLICAZIONI

Ducati 996 99-00; ST 4 99-00; ST 2 97-00; 748 Biposto 95-00; Monster 600 94-99; Supersport F.E. 900 98; 916 i.e., SP, SPS 97-98; Yamaha V-Max 1200 85-01; XV Virago 750 81-98

YB16B-A

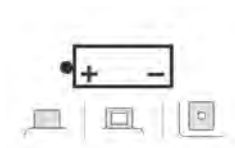

	GS	OKYAMI	OKYAMI LITHIUM
Cod. EBF	E0801614 CB16B-A	E07074 YB16B-A	
Barcode			
Voltaggio / Ampère	V 12 - Ah 16	V 12 - Ah 16	
CCA	207	207	
Dimensioni (l x h x p)	160 x 90 x 161 mm	160 x 90 x 161 mm	
Corrente Carica (A)	1,6	1,6	
Quantità Acido (L)	1	1	
Pezzi per confezione	4	4	

PRINCIPALI APPLICAZIONI

Cagiva Elefant 750 88-93;
Elefant 900 91-93; Gran
Canyon 900 98-00; Navigator
1000 00-05; Suzuki VS
Intruder GLS 600 95-97; VS
Intruder GL 800 92-95

12N18-3

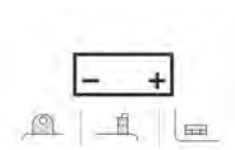

	GS	OKYAMI	OKYAMI LITHIUM
Cod. EBF	E0801810 12N18-3	E07093 12N18-3	
Barcode			
Voltaggio / Ampère	V 12 - Ah 18	V 12 - Ah 18	
CCA	140	140	
Dimensioni (l x h x p)	206 x 91 x 164 mm	206 x 91 x 164 mm	
Corrente Carica (A)	1,8	1,8	
Quantità Acido (L)	1,3	1,3	
Pezzi per confezione	4	4	

PRINCIPALI APPLICAZIONI

Ducati Sport Desmo; GTV (avv.
elettrico)

51814

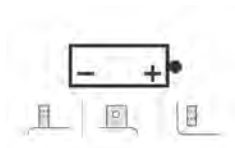

	GS	OKYAMI	OKYAMI LITHIUM
Cod. EBF	E0801811 51814	E07322 51814	E07351 LI51913
Barcode			
Voltaggio / Ampère	V 12 - Ah 18	V 12 - Ah 18	V 12 - Ah -
CCA	100	100	420
Dimensioni (l x h x p)	185 x 75 x 170 mm	185 x 75 x 170 mm	181 x 77 x 17 mm
Corrente Carica (A)	1,9	1,9	3
Quantità Acido (L)	1	1	-
Pezzi per confezione	5	5	1

PRINCIPALI APPLICAZIONI

BMW R80GS; R1100GS 94-00;
R1100R/RS/RT 94-99;
R1150GS/R/RT/RS 00-03;
R1200C 97-02

YB18-A

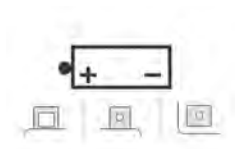

	GS	OKYAMI	OKYAMI LITHIUM
Cod. EBF	E0801812 CB18-A	E07075 YB18-A	E07358 LITX20HQ
Barcode			
Voltaggio / Ampère	V 12 - Ah 18	V 12 - Ah 18	V 12 - Ah -
CCA	235	235	360
Dimensioni (l x h x p)	181 x 92 x 164 mm	181 x 92 x 164 mm	175 x 87 x 130 mm
Corrente Carica (A)	1,8	1,8	3
Quantità Acido (L)	1,2	1,2	-
Pezzi per confezione	5	3	4

PRINCIPALI APPLICAZIONI

Artic Cat Motoslitte →500
(Tutti) 91-99; Honda 1100 VF C
V65 Magna 83-86

*: acido a corredo H: alto spunto

YB18L-A

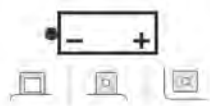

	GS	OKYAMI	OKYAMI LITHIUM
Cod. EBF	E0801813 CB18L-A	E07076 YB18L-A	E07358 LITX20HQ
Barcode			
Voltaggio / Ampère	V 12 - Ah 18	V 12 - Ah 18	V 12 - Ah -
CCA	235	235	360
Dimensioni (l x h x p)	181 x 92 x 164 mm	181 x 92 x 164 mm	175 x 87 x 130 mm
Corrente Carica (A)	1,8	1,8	3
Quantità Acido (L)	1,2	1,2	-
Pezzi per confezione	5	4	4

PRINCIPALI APPLICAZIONI

Moto Morini 350
Coguaro; Excalibur 350;
Kanguro 350

51913

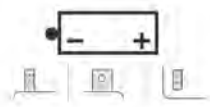

	GS	OKYAMI	OKYAMI LITHIUM
Cod. EBF	E0801910 51913	E07094 51913	E07351 LI51913
Barcode			
Voltaggio / Ampère	V 12 - Ah 19	V 12 - Ah 19	V 12 - Ah -
CCA	100	100	420
Dimensioni (l x h x p)	185 x 80 x 170 mm	185 x 80 x 170 mm	181 x 77 x 17 mm
Corrente Carica (A)	1,9	1,9	3
Quantità Acido (L)	1	1	-
Pezzi per confezione	5	5	1

PRINCIPALI APPLICAZIONI

BMW R 850 R/C 95-03; R 850
GS 96-02; R 850 RT 98-03; R
100 R 92-; R 1100 R/RT 93-01;
R 1100 S 99-01; R 1100 RS
94-01; K 1100 LT/RT 90-95; R
1100 GS 94-00; K 1100RS
99-04; K 1200 RS 99-04; R
1150 RT 01-05; K 1200 LT
99-03; K 1200 RS 99-04; K
1200 GT 02-05; R 1200 C/CL
97-05

YB16-A

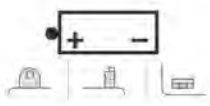

	GS	OKYAMI	OKYAMI LITHIUM
Cod. EBF		E07077 YB16-A	
Barcode			
Voltaggio / Ampère		V 12 - Ah 19	
CCA		240	
Dimensioni (l x h x p)		175 x 100 x 155 mm	
Corrente Carica (A)		1,9	
Quantità Acido (L)		1,18	
Pezzi per confezione		4	

PRINCIPALI APPLICAZIONI

Motocicli Vari

YB16-B

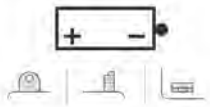

	GS	OKYAMI	OKYAMI LITHIUM
Cod. EBF	E0801911 CB16-B	E07078 YB16-B	E07358 LITX20HQ
Barcode			
Voltaggio / Ampère	V 12 - Ah 19	V 12 - Ah 19	V 12 - Ah -
CCA	240	240	360
Dimensioni (l x h x p)	176 x 101 x 157 mm	176 x 101 x 157 mm	175 x 87 x 130 mm
Corrente Carica (A)	1,9	1,9	3
Quantità Acido (L)	1,2	1,2	-
Pezzi per confezione	4	5	4

PRINCIPALI APPLICAZIONI

Ducati Paso 906; H-D XLH
Sportster De Luxe 883 86-96;
XL Series 1100 87-93; FLST
Series 1340 96-03; Buell RR
1200 88-90; RS 1200 89-93;
RSS 1200 91-93

YB16CL-B

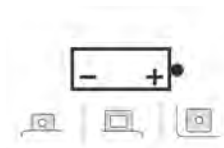

	GS	OKYAMI	OKYAMI LITHIUM
Cod. EBF	E0801615 CB16CL-B	E07080 YB16CL-B	
Barcode			
Voltaggio / Ampère	V 12 - Ah 19	V 12 - Ah 19	
CCA	240	240	
Dimensioni (l x h x p)	176 x 101 x 177 mm	176 x 101 x 177 mm	
Corrente Carica (A)	1,9	1,9	
Quantità Acido (L)	1,2	1,2	
Pezzi per confezione	4	4	

PRINCIPALI APPLICAZIONI

Bombardier Moto D'Acqua (Tutti) 94-04; Bombardier Quad Traxter 500 99-02; Quest 650 02-03

YB16L-B

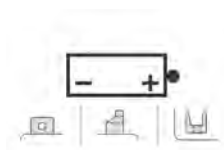

	GS	OKYAMI	OKYAMI LITHIUM
Cod. EBF	E0801912 CB16L-B	E07079 YB16L-B	E07358 LITX20HQ
Barcode			
Voltaggio / Ampère	V 12 - Ah 19	V 12 - Ah 19	V 12 - Ah -
CCA	240	240	360
Dimensioni (l x h x p)	176 x 101 x 156 mm	176 x 101 x 156 mm	175 x 87 x 130 mm
Corrente Carica (A)	1,9	1,9	3
Quantità Acido (L)	1,2	1,2	-
Pezzi per confezione	4	4	4

PRINCIPALI APPLICAZIONI

Bombardier Moto D'Acqua (Tutti) 88-93; Kawasaki KZ 1000/1100; ZX 1100; Yamaha TX750

52015

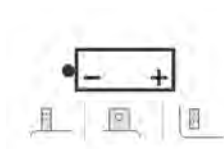

	GS	OKYAMI	OKYAMI LITHIUM
Cod. EBF	E0802010 52015	E07095 52015	
Barcode			
Voltaggio / Ampère	V 12 - Ah 20	V 12 - Ah 20	
CCA	110	110	
Dimensioni (l x h x p)	185 x 80 x 170 mm	185 x 80 x 170 mm	
Corrente Carica (A)	2	2	
Quantità Acido (L)	1	1	
Pezzi per confezione	1	4	

PRINCIPALI APPLICAZIONI

BMW R 50 S; R 60 LS; R 65 GS; R 80 GS; R 80 ST; R 100 GS; Ducati Monster Vigili Urbani; Laverda Ghost; Strike; Diamante; Moto Guzzi GTS 4C; Moto Morini Sport 2C

SY50-N18L-AT

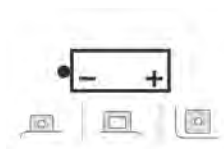

	GS	OKYAMI	OKYAMI LITHIUM
Cod. EBF	E0802012 SC50-N18L-AT		
Barcode			
Voltaggio / Ampère	V 12 - Ah 20		
CCA	260		
Dimensioni (l x h x p)	206 x 91 x 163 mm		
Corrente Carica (A)	2		
Quantità Acido (L)	1,1		
Pezzi per confezione	4		

PRINCIPALI APPLICAZIONI

Moto e scooter vari

*: acido a corredo H: alto spunto

Y50-N18L-A

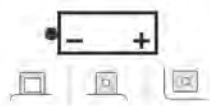

	GS	OKYAMI	OKYAMI LITHIUM
	E0802011	E07081	
Cod. EBF	C50-N18L-A	Y50-N18L-A	
Barcode			
Voltaggio / Ampère	V 12 - Ah 20	V 12 - Ah 20	
CCA	240	240	
Dimensioni (l x h x p)	206 x 91 x 163 mm	206 x 91 x 163 mm	
Corrente Carica (A)	2	2	
Quantità Acido (L)	1,4	1,4	
Pezzi per confezione	4	3	

PRINCIPALI APPLICAZIONI

Honda GL I Gold Wing
 Interstate 1500 91-96;
 Kawasaki VN C Vulcan L 1500
 96-97; Moto Guzzi Nevada 750
 91-93; Quota 1000 92-97;
 Yamaha XVZ Venture Royal
 1300 86-92; Yamaha Moto
 Slitte VT 600 99-00

Y50-N18L-A2

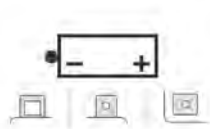

	E0802013		
Cod. EBF	C50-N18L-A2		
Barcode			
Voltaggio / Ampère	V 12 - Ah 20		
CCA	240		
Dimensioni (l x h x p)	206 x 91 x 163 mm		
Corrente Carica (A)	2		
Quantità Acido (L)	1,4		
Pezzi per confezione	4		

PRINCIPALI APPLICAZIONI

Honda GL I Gold Wing
 Interstate 1500 91-96;
 Kawasaki VN C Vulcan L 1500
 96-97; Moto Guzzi Nevada 750
 91-93; Quota 1000 92-97;
 Yamaha XVZ Venture Royal
 1300 86-92; Yamaha Moto
 Slitte VT 600 99-00

12N24-3A

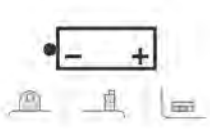

	E0802410	E07082	
Cod. EBF	12N24-3A	12N24-3A	
Barcode			
Voltaggio / Ampère	V 12 - Ah 24	V 12 - Ah 24	
CCA	190	190	
Dimensioni (l x h x p)	186 x 126 x 177 mm	186 x 126 x 177 mm	
Corrente Carica (A)	2,4	2,4	
Quantità Acido (L)	1,65	1,65	
Pezzi per confezione	3	2	

PRINCIPALI APPLICAZIONI

SEP Motori Agricoli; Laverda
 668; Ducati GT 860

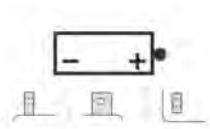

52515





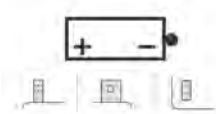

	E0802510		
Cod. EBF	52515		
Barcode			
Voltaggio / Ampère	V 12 - Ah 25		
CCA	130		
Dimensioni (l x h x p)	184 x 127 x 169 mm		
Corrente Carica (A)	2,5		
Quantità Acido (L)	1,8		
Pezzi per confezione	3		

PRINCIPALI APPLICAZIONI

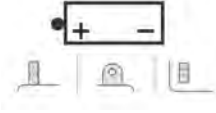
BMW K 75 C; K 75 RT; K 75 S











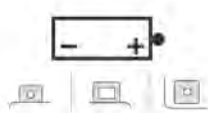

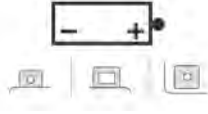
	GS	OKYAMI	OKYAMI LITHIUM	
53010				PRINCIPALI APPLICAZIONI Trattorini
				
Cod. EBF		E07195 53010		
Barcode				
Voltaggio / Ampère		V 12 - Ah 28		
CCA		-		
Dimensioni (l x h x p)		185 x 125 x 176 mm		
Corrente Carica (A)		-		
Quantità Acido (L)		-		
Pezzi per confezione		2		



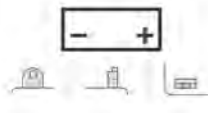



	GS	OKYAMI	OKYAMI LITHIUM	
Y60-N24-A				PRINCIPALI APPLICAZIONI Ducati SD Sport Darmah; SEP Motori agricoli
				
Cod. EBF	E0802810 C60-N24-A	E07099 Y60-N24-A		
Barcode				
Voltaggio / Ampère	V 12 - Ah 28	V 12 - Ah 28		
CCA	241	241		
Dimensioni (l x h x p)	185 x 125 x 176 mm	185 x 125 x 176 mm		
Corrente Carica (A)	2,8	2,8		
Quantità Acido (L)	1,7	1,7		
Pezzi per confezione	3	2		

	GS	OKYAMI	OKYAMI LITHIUM	
Y60-N24L-A				PRINCIPALI APPLICAZIONI MV Agusta GT 750; Ultranautics Jet Star 800 88-91; Sea Flash 800 89-92; Wet Bike 800 87-92
				
Cod. EBF	E0802811 C60N-24L-A	E07083 Y60-N24L-A		
Barcode				
Voltaggio / Ampère	V 12 - Ah 28	V 12 - Ah 28		
CCA	300	280		
Dimensioni (l x h x p)	185 x 125 x 176 mm	183 x 124 x 170 mm		
Corrente Carica (A)	2,8	2,8		
Quantità Acido (L)	1,7	1,7		
Pezzi per confezione	3	2		

	GS	OKYAMI	OKYAMI LITHIUM	
53030				PRINCIPALI APPLICAZIONI Moto Guzzi V 65 Florida 86-92; California 1100 94-97; California EV 1100 01-02; Piaggio Ape P50 (c/avv.) 50; Ape Car P2 220 78-85
				
Cod. EBF	E0803011 53030	E07321 53030	E07355 LITX30	
Barcode				
Voltaggio / Ampère	V 12 - Ah 30	V 12 - Ah 30	V 12 - Ah -	
CCA	180	180	480	
Dimensioni (l x h x p)	185 x 125 x 176 mm	185 x 125 x 176 mm	167 x 126 x 17 mm	
Corrente Carica (A)	3	3	4	
Quantità Acido (L)	1,6	1,6	-	
Pezzi per confezione	3	1	1	

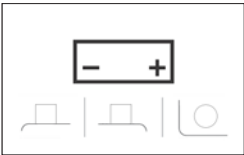
*: acido a corredo H: alto spunto

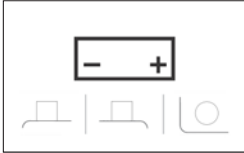
	GS	OKYAMI	OKYAMI LITHIUM	
YB30CL-B				PRINCIPALI APPLICAZIONI
				Bombardier GTX 4-Tec; Sea-Doo 4-Tec
Cod. EBF		E07304 YB30CL-B		
Barcode				
Voltaggio / Ampère		V 12 - Ah 30		
CCA		300		
Dimensioni (l x h x p)		168 x 132 x 190 mm		
Corrente Carica (A)		3		
Quantità Acido (L)		1,8		
Pezzi per confezione		4		
YB30L-B				PRINCIPALI APPLICAZIONI
				H-D FL, FLH Series (Touring); POLARIS Ranger 2X4; Diesel Liter (primary); Ranger 4X4; Ranger 6X6; Sportsman
Cod. EBF		E07303 YB30L-B	E07355 LITX30	
Barcode				
Voltaggio / Ampère		V 12 - Ah 30	V 12 - Ah -	
CCA		300	480	
Dimensioni (l x h x p)		168 x 132 x 176 mm	167 x 126 x 17 mm	
Corrente Carica (A)		3	4	
Quantità Acido (L)		1,8	-	
Pezzi per confezione		3	1	
Y60-N35L-A				PRINCIPALI APPLICAZIONI
				Innocenti Lambro (c/avv.) 600; Laverda RGS 1000; Moto Guzzi V 7 /Sport 750; V 75 PA 750 91-93; G50 /Convert 1000; Piaggio Ape P50 FL 50 90-92; Ape RST/MIX 50 99-05; Ape MP P501-P601 220; Ape TM P602 220
Cod. EBF		E07334 Y60-N35L-A X		
Barcode				
Voltaggio / Ampère		V 12 - Ah 32		
CCA		-		
Dimensioni (l x h x p)		230 x 126 x 165 mm		
Corrente Carica (A)		-		
Quantità Acido (L)		-		
Pezzi per confezione		1		
54056				PRINCIPALI APPLICAZIONI
				Piaggio Ape FL2 50 94-95; Ape FL3 Cross 50 95-99; Ape FL3 Europa 50 95-99; Ape P50; Ape Car P3 220 85-; Ape TMP 703 Diesel 420 84-01
Cod. EBF		E07089 54056		
Barcode				
Voltaggio / Ampère		V 12 - Ah 40		
CCA		-		
Dimensioni (l x h x p)		175 x 175 x 190 mm		
Corrente Carica (A)		-		
Quantità Acido (L)		-		
Pezzi per confezione		2		

	GS	OKYAMI	OKYAMI LITHIUM	
DIN55MF				PRINCIPALI APPLICAZIONI Piaggio Ape; Auto
				
Cod. EBF		E07324 DIN55MF		
Barcode				
Voltaggio / Ampère		V 12 - Ah 45		
CCA		-		
Dimensioni (l x h x p)		205 x 175 x 190 mm		
Corrente Carica (A)		-		
Quantità Acido (L)		-		
Pezzi per confezione		2		
55056				PRINCIPALI APPLICAZIONI Piaggio Ape; Auto
				
Cod. EBF		E07323 55056		
Barcode				
Voltaggio / Ampère		V 12 - Ah 48		
CCA		-		
Dimensioni (l x h x p)		210 x 135 x 225 mm		
Corrente Carica (A)		-		
Quantità Acido (L)		-		
Pezzi per confezione		2		
7335				PRINCIPALI APPLICAZIONI Piaggio Ape; Auto
				
Cod. EBF		E07335 07335		
Barcode				
Voltaggio / Ampère		V 12 - Ah 60		
CCA		-		
Dimensioni (l x h x p)		235 x 175 x 190 mm		
Corrente Carica (A)		-		
Quantità Acido (L)		-		
Pezzi per confezione		2		

Standard/Convenzionali 6V

	GS	OKYAMI	OKYAMI LITHIUM	
6N2-2A				PRINCIPALI APPLICAZIONI Moto Morini
				
Cod. EBF	E0860413 6N2-2A	E07001 6N2-2A		
Barcode				
Voltaggio / Ampère	V 6 - Ah 2	V 6 - Ah 2		
CCA	-	-		
Dimensioni (l x h x p)	70 x 47 x 96 mm	70 x 47 x 96 mm		
Corrente Carica (A)	0,2	0,2		
Quantità Acido (L)	0,12	0,12		
Pezzi per confezione	10	20		
6N2-2A-1				PRINCIPALI APPLICAZIONI Moto Morini
				
Cod. EBF		E07310 6N2-2A-1		
Barcode				
Voltaggio / Ampère		V 6 - Ah 2		
CCA		-		
Dimensioni (l x h x p)		70 x 46 x 95 mm		
Corrente Carica (A)		0,2		
Quantità Acido (L)		0,1		
Pezzi per confezione		20		
6N4-2A				PRINCIPALI APPLICAZIONI Suzuki RV Tracker 125 73-77; SP 125 86-88
				
Cod. EBF		E07002 6N4-2A		
Barcode				
Voltaggio / Ampère		V 6 - Ah 4		
CCA		-		
Dimensioni (l x h x p)		71 x 71 x 97 mm		
Corrente Carica (A)		0,4		
Quantità Acido (L)		0,2		
Pezzi per confezione		20		
6N4-2A-4				PRINCIPALI APPLICAZIONI Ducati Six Days 125 78; Honda XL S 125 79-84; XL S 250 78-81
				
Cod. EBF	E0860613 6N4-2A-4	E07004 6N4-2A-4		
Barcode				
Voltaggio / Ampère	V 6 - Ah 4	V 6 - Ah 4		
CCA	-	-		
Dimensioni (l x h x p)	71 x 71 x 96 mm	71 x 71 x 96 mm		
Corrente Carica (A)	0,4	0,4		
Quantità Acido (L)	0,2	0,2		
Pezzi per confezione	10	20		

6N4B-2A

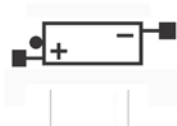

	GS	OKYAMI	OKYAMI LITHIUM
Cod. EBF	E0860614 6N4B-2A	E07005 6N4B-2A	
Barcode			
Voltaggio / Ampère	V 6 - Ah 4	V 6 - Ah 4	
CCA	-	-	
Dimensioni (l x h x p)	102 x 48 x 96 mm	102 x 48 x 96 mm	
Corrente Carica (A)	0,4	0,4	
Quantità Acido (L)	0,18	0,18	
Pezzi per confezione	10	20	

PRINCIPALI APPLICAZIONI

Fantic Motor Sport HP1;
Strada LC Suzuki DR; Yamaha DT

6N6-1B

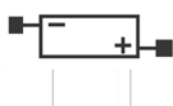

Cod. EBF		E07006 6N6-1B	
Barcode			
Voltaggio / Ampère		V 6 - Ah 6	
CCA		-	
Dimensioni (l x h x p)		98 x 57 x 110 mm	
Corrente Carica (A)		0,6	
Quantità Acido (L)		0,27	
Pezzi per confezione		10	

PRINCIPALI APPLICAZIONI

Honda CA 200 90 63-66 CM 91
(CM90) 90 66-68 S Super CS
90 64-69

6N6-1D-2

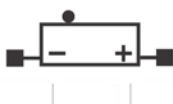

Cod. EBF		E07007 6N6-1D-2	
Barcode			
Voltaggio / Ampère		V 6 - Ah 6	
CCA		-	
Dimensioni (l x h x p)		99 x 57 x 111 mm	
Corrente Carica (A)		0,6	
Quantità Acido (L)		0,3	
Pezzi per confezione		20	

PRINCIPALI APPLICAZIONI

Kawasaki KL 250 78-84

6N6-3B

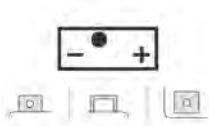

Cod. EBF	E0860715 6N6-3B	E07008 6N6-3B	
Barcode			
Voltaggio / Ampère	V 6 - Ah 6	V 6 - Ah 6	
CCA	-	-	
Dimensioni (l x h x p)	99 x 57 x 111 mm	99 x 57 x 111 mm	
Corrente Carica (A)	0,6	0,6	
Quantità Acido (L)	0,27	0,27	
Pezzi per confezione	10	10	

PRINCIPALI APPLICAZIONI

Honda XL 250 72-76; XL 350
74-78; Malaguti Runner
VS/Rally 125 1986

*: acido a corredo H: alto spunto

6N6-3B-1

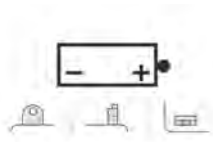

	GS	OKYAMI	OKYAMI LITHIUM
Cod. EBF	E0860816 6N6-3B-1	E07009 6N6-3B-1	
Barcode			
Voltaggio / Ampère	V 6 - Ah 6	V 6 - Ah 6	
CCA	-	-	
Dimensioni (l x h x p)	99 x 57 x 111 mm	99 x 57 x 111 mm	
Corrente Carica (A)	0,6	0,6	
Quantità Acido (L)	0,27	0,27	
Pezzi per confezione	10	20	

PRINCIPALI APPLICAZIONI

Yamaha DT 125 78-81; DT 250 77-79; XT 250 80-83; XT 500 76-82

3H3

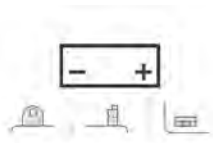

Cod. EBF		E07610 3H3	
Barcode			
Voltaggio / Ampère		V 6 - Ah 7	
CCA		-	
Dimensioni (l x h x p)		124 x 48 x 128 mm	
Corrente Carica (A)		-	
Quantità Acido (L)		-	
Pezzi per confezione		12	

PRINCIPALI APPLICAZIONI

Ducati Monza 250; Moto Guzzi Stornello Sport 125; Piaggio Vespa Sprint 125; Vespa GL 150

B39-6

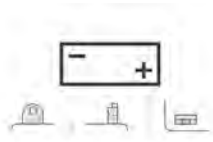

Cod. EBF	E0861118 B39-6	E07311 B39-6	
Barcode			
Voltaggio / Ampère	V 6 - Ah 7	V 6 - Ah 7	
CCA	-	-	
Dimensioni (l x h x p)	126 x 48 x 126 mm	126 x 48 x 126 mm	
Corrente Carica (A)	0,7	0,7	
Quantità Acido (L)	0,27	0,27	
Pezzi per confezione	10	6	

PRINCIPALI APPLICAZIONI

Aermacchi Chimera; BMW R 26; Fantic Motor TX 220; Moto Guzzi Stornello Sport; Piaggio Vespa Super (VNC1T); Vespa GL (VLA1T)

3H4

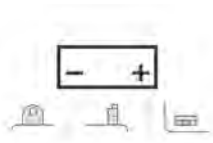

Cod. EBF		E07611 3H4	
Barcode			
Voltaggio / Ampère		V 6 - Ah 10	
CCA		-	
Dimensioni (l x h x p)		124 x 61 x 130 mm	
Corrente Carica (A)		-	
Quantità Acido (L)		-	
Pezzi per confezione		10	

PRINCIPALI APPLICAZIONI

Aermacchi Chimera 125; Chimera 250 58-63

6N11A-1B

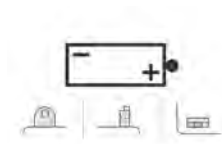

	GS	OKYAMI	OKYAMI LITHIUM
Cod. EBF	E0860210 6N11A-1B	E07312 6N11A-1B	
Barcode			
Voltaggio / Ampère	V 6 - Ah 11	V 6 - Ah 11	
CCA	-	-	
Dimensioni (l x h x p)	122 x 62 x 131 mm	122 x 62 x 131 mm	
Corrente Carica (A)	1,1	1,1	
Quantità Acido (L)	0,42	0,42	
Pezzi per confezione	10	6	

PRINCIPALI APPLICAZIONI

Aermacchi Ala Azzurra; Ala Bianca; Ala Blu GT; Ala Oro; Ala Rossa; Ala Verde; BENELLI 2 CE; Cross; T Sport; LAVERDA LZ (motore Zundapp); MALANCA GT

6N11A-3A

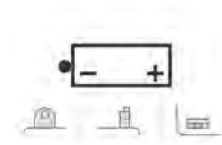

Cod. EBF	E0860411 6N11A-3A	E07010 6N11A-3A	
Barcode			
Voltaggio / Ampère	V 6 - Ah 11	V 6 - Ah 11	
CCA	-	-	
Dimensioni (l x h x p)	122 x 62 x 131 mm	122 x 62 x 131 mm	
Corrente Carica (A)	1,1	1,1	
Quantità Acido (L)	0,42	0,42	
Pezzi per confezione	10	6	

PRINCIPALI APPLICAZIONI

Gilera GR1 125 76-82; TG1 125 76-82 Innocenti Lambretta 125; Lambretta 150; Lambretta 175; Moto Guzzi Bicilindrico 125; Bicilindrico 250; Moto Morini Corsaro 125; Country 125; SS 150 Piaggio Vespa Elestar (2 pezzi) 50

3L2P

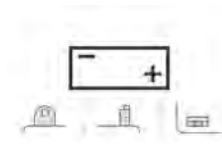

Cod. EBF		E07616 3L2P	
Barcode			
Voltaggio / Ampère		V 6 - Ah 12	
CCA		-	
Dimensioni (l x h x p)		94 x 84 x 165 mm	
Corrente Carica (A)		-	
Quantità Acido (L)		-	
Pezzi per confezione		6	

PRINCIPALI APPLICAZIONI

BMW R50/2 60-69; R60 56-60; R69S 60-69; Moto Guzzi Lodola;

B49-6

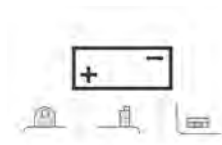

Cod. EBF	E0861419 B49-6	E07011 B49-6	
Barcode			
Voltaggio / Ampère	V 6 - Ah 12	V 6 - Ah 12	
CCA	-	-	
Dimensioni (l x h x p)	91 x 83 x 161 mm	91 x 83 x 161 mm	
Corrente Carica (A)	1,2	1,2	
Quantità Acido (L)	0,42	0,42	
Pezzi per confezione	10	8	

PRINCIPALI APPLICAZIONI

BMW R 25/2 250; R 50/2 500 55-69; 51 /2/3 500; Moto Guzzi Lodola 175; Moto Morini Turismo /Sport 175

*: acido a corredo H: alto spunto

	GS	OKYAMI	OKYAMI LITHIUM	
B54-6				PRINCIPALI APPLICAZIONI Honda CL A Scrambler 125 67-69; SS 125A Super Sport 67-69; CA175 Touring 68-69
Cod. EBF		E07012 B54-6		
Barcode				
Voltaggio / Ampère		V 6 - Ah 12		
CCA		-		
Dimensioni (l x h x p)		156 x 57 x 116 mm		
Corrente Carica (A)		1,2		
Quantità Acido (L)		0,5		
Pezzi per confezione		8		
3L3				PRINCIPALI APPLICAZIONI Moto Guzzi Galletto (s/av.) 200
Cod. EBF		E07613 3L3		
Barcode				
Voltaggio / Ampère		V 6 - Ah 14		
CCA		-		
Dimensioni (l x h x p)		120 x 90 x 165 mm		
Corrente Carica (A)		-		
Quantità Acido (L)		-		
Pezzi per confezione		6		
B38-6A				PRINCIPALI APPLICAZIONI Ducati Scrambler 250 67-76; Moto Guzzi Stornello Scrambler 125; Stornello Scrambler 160; Falcone (I serie) 500
Cod. EBF	E0861117 B38-6A	E07013 B38-6A		
Barcode				
Voltaggio / Ampère	V 6 - Ah 14	V 6 - Ah 14		
CCA	-	-		
Dimensioni (l x h x p)	119 x 83 x 161 mm	119 x 83 x 161 mm		
Corrente Carica (A)	1,8	1,8		
Quantità Acido (L)	0,55	0,55		
Pezzi per confezione	5	20		